

Принадлежности в комплекте поставки

Открыв коробку, убедитесь в наличии всех следующих принадлежностей. Если какие-либо из них отсутствуют или повреждены, обратитесь к продавцу машины.

Принадлежности

В коробке должны также находиться следующие компоненты.

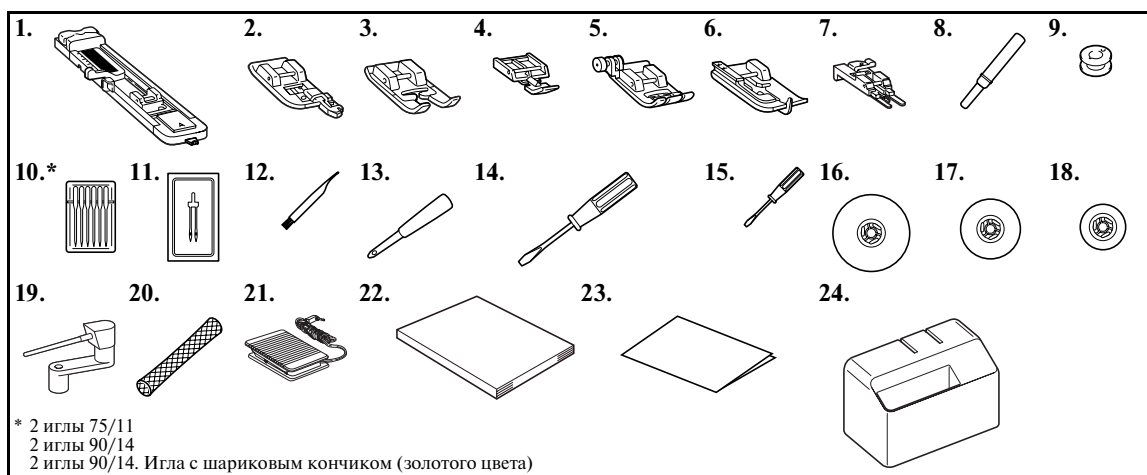
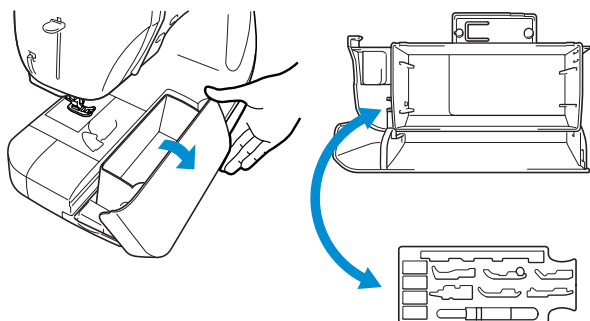

№.	Наименование детали	Код детали	№.	Наименование детали	Код детали
1	Лапка для выметывания петель "А"	XC2691-051	13	Прошивка с ушком	135793-001
2	Лапка для краеобметочных работ "G"	XC3098-051	14	Отвертка (большая)	X55467-051
3	Лапка для выстрачивания монограмм "N"	X53840-351	15	Отвертка (малая)	X55468-051
4	Лапка для вшивания "молнии" "I"	X59370-051	16	Колпачок катушки (большой)	130012-054
5	Лапка для строчки зигзаг "J" (на машине)	XC3021-051	17	Колпачок катушки (средний) (2 шт.)	X55260-153
6	Лапка для потайной строчки "R"	X56409-051	18	Колпачок катушки (малый)	130013-154
7	Лапка для пришивания пуговиц "M"	130489-001	19	Дополнительный стержень катушки (горизонтальный)	XC4654-051
8	Вспарыватель для петель	X54243-001	20	Сетка для катушки	XA5523-050
9	Шпулька (4 шт.)	XA5539-151	21	Педаль	XC1154-051
10	Набор игл	X58358-051	22	Руководство по эксплуатации	XC4665-051
11	Двойная игла	X59296-051	23	Краткий справочник	XC4546-051
12	Щетка для очистки	X59476-051	24	Жесткий футляр	XC2360-152

Наименования частей машины и их функции

Ниже приведены наименования различных частей швейной машины и описаны их функции. Перед началом эксплуатации машины внимательно прочтите эти описания.

Вид спереди

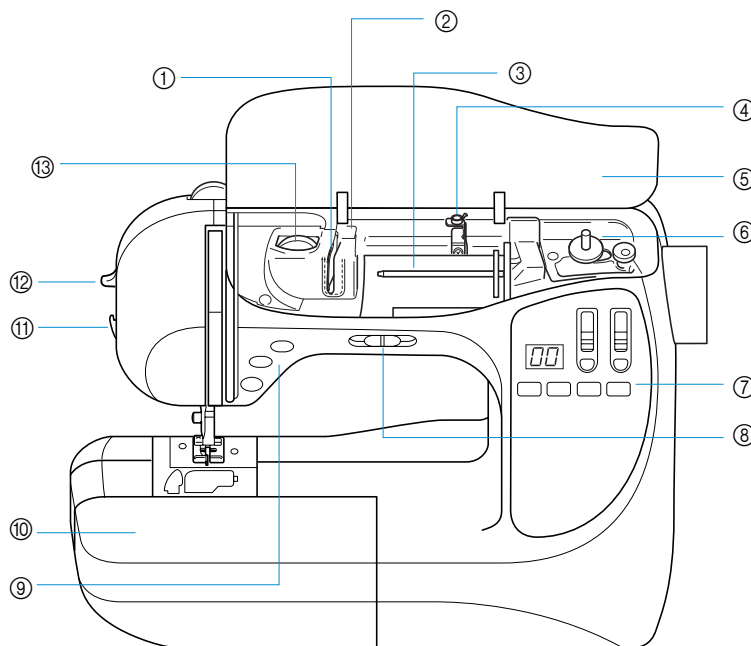

- | | |
|---|--|
| <p>① Направляющая нити / ② Крышка направляющей
При заправке верхней нити проведите нить вокруг направляющей.</p> <p>③ Стержень для установки катушки с нитью
Установите на стержень катушку с нитью.</p> <p>④ Направляющая нити для намотки шпульки
Проведите нить вокруг направляющей перед намоткой шпульки.</p> <p>⑤ Верхняя крышка
Откройте верхнюю крышку, чтобы установить катушку с нитью на стержень.</p> <p>⑥ Устройство для намотки шпульки
Служит для намотки нити на шпульку.</p> <p>⑦ Панель управления
Выберите тип строчки из появляющихся на панели управления. (стр. Введение - E)</p> | <p>⑧ Регулятор скорости шитья
Служит для изменения скорости шитья.</p> <p>⑨ Кнопки управления
Кнопки управления служат для пуска машины и подъема или опускания иглы. (стр. Введение - D)</p> <p>⑩ Плоская платформа с отделением для хранения принадлежностей
В отделении для хранения принадлежностей храните прижимные лапки и шпульки. Для облегчения обработки цилиндрических деталей снимите эту платформу.</p> <p>⑪ Приспособление для обрезки нити
Для обрезки пропустите нить через приспособление.</p> <p>⑫ Рычажок устройства заправки нити в иглу
Устройство служит для заправки нити в иглу.</p> <p>⑬ Регулятор натяжения нити
Служит для настройки натяжения верхней нити.</p> |
|---|--|

Игла и прижимная лапка

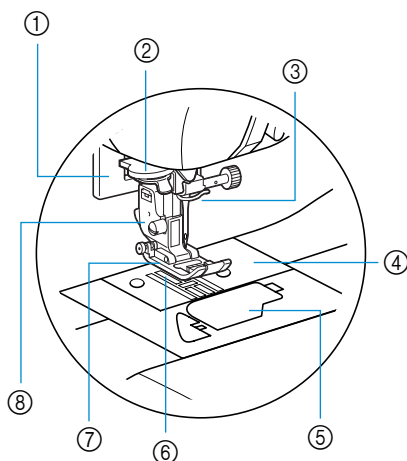

- ① **Рычажок для выметывания петель**
Опустите рычажок при выметывании петель и выполнении закреплений.
- ② **Направляющие диски**
При использовании устройства для заправки нити в иглу проведите нить через направляющие диски.
- ③ **Направляющий крючок на игловодителе**
Пропустите нить через направляющий крючок.
- ④ **Игольная пластина**
На игольной пластине нанесена маркировка для выполнения прямых швов.
- ⑤ **Крышка челночного устройства/челночное устройство**
Снимите крышку и вставьте шпульку с нитью в челночное устройство.
- ⑥ **Гребенки транспортера ткани**
Служат для подачи ткани в направлении шитья.
- ⑦ **Прижимная лапка**
Прижимная лапка служит для приложения к материалу постоянного давления во время шитья. Установите лапку, соответствующую выбранному типу строчки.
- ⑧ **Адаптер прижимной лапки**
На этот адаптер устанавливается прижимная лапка.

Вид справа/сзади

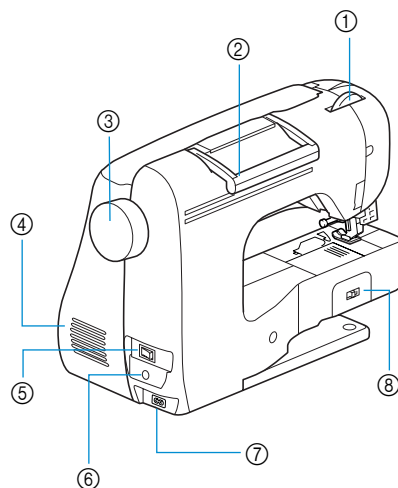

- ① **Регулятор прижимной лапки**
Служит для регулировки давления, прилагаемого лапкой к материалу.
- ② **Ручка**
Служит для переноски швейной машины.
- ③ **Маховик**
Чтобы поднять и опустить иглу и прошить один стежок, поверните маховик на себя.
- ④ **Вентиляционное отверстие**
Вентиляционное отверстие позволяет осуществляться циркуляции воздуха вокруг двигателя. Не закрывайте это отверстие во время работы машины.
- ⑤ **Сетевой выключатель**
Сетевой выключатель служит для включения и выключения машины.
- ⑥ **Гнездо для подключения педали**
Вставьте в это гнездо разъем, находящийся на конце кабеля педали.
- ⑦ **Гнездо подключения сетевого шнура**
Вставьте в это гнездо разъем сетевого шнура.
- ⑧ **Переключатель положения гребенок транспортера ткани**
Служит для опускания и подъема гребенок транспортера ткани.



Рекомендации

- Изучая машину, обращайтесь при необходимости к страницам Введения В, D или E.

Кнопки управления

Кнопки управления помогают вам легко выполнять основные операции.

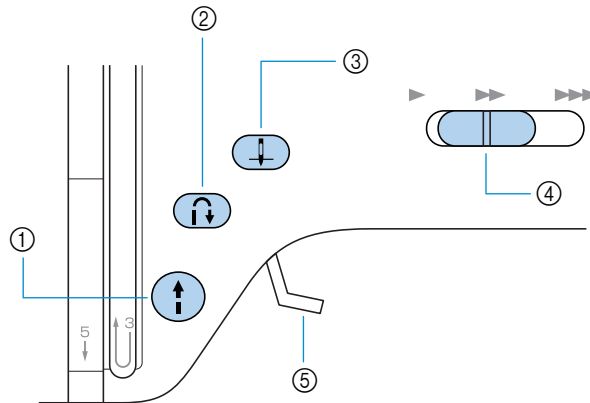

① Кнопка Пуск/Стоп

Нажмите кнопку Пуск/Стоп, чтобы начать или остановить шитье; в начале шитья, пока нажата эта кнопка, машина шьет на малой скорости. После остановки машины игла остается опущенной (находится в материале). Подробную информацию см. в разделе “Начало шитья” (стр. 43). В зависимости от состояния машины встроенный в кнопку световой индикатор загорается тем или иным цветом.

- Зеленый: машина готова к тому, чтобы начать шить, или шьет
- Красный: машина не готова к тому, чтобы начать шить
- Оранжевый: когда вал устройства намотки шпульки сдвинут вправо для намотки шпульки

② Кнопка шитья в обратном направлении/выполнения усилительных стежков

Нажмите эту кнопку, чтобы шить в обратном направлении или прошить усилительные стежки. Шитье в обратном направлении осуществляется при нажатой кнопке. Усилительные стежки выполняются путем прошивания 3–5 стежков поперек друг друга. Подробную информацию см. в разделе “Закрепление строчки” (стр. 45).

③ Кнопка позиционирования иглы

Нажмите кнопку позиционирования иглы, чтобы поднять или опустить иглу. При двукратном нажатии кнопки прошивается один стежок.

④ Регулятор скорости шитья

Сдвиньте регулятор в ту или иную сторону, чтобы настроить скорость шитья.

⑤ Рычаг лапки

Поднимите или опустите рычаг лапки, чтобы соответственно поднять или опустить прижимную лапку.

Панель управления

Панель управления, расположенная на передней стороне машины, включает в себя различные кнопки и движковые регуляторы, при помощи которых вы можете выбирать тип строчки и то, каким образом эта строчка будет выполняться.

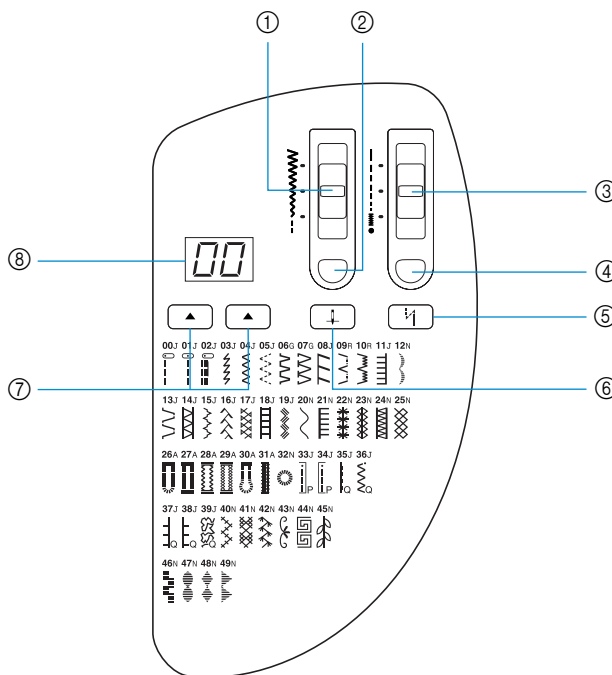

- 1 Регулятор ширины строчки / 2 Кнопка настройки ширины строчки**
 Эти органы управления используются для регулировки ширины строчки или положения иглы. Нажав кнопку настройки ширины строчки, отрегулируйте ширину строчки, сдвинув регулятор в ту или иную сторону.
- 3 Регулятор длины стежка / 4 Кнопка настройки длины стежка**
 Эти органы управления используются для регулировки длины стежка. Нажав кнопку настройки длины стежка, отрегулируйте длину стежка, сдвинув регулятор в ту или иную сторону.
- 5 Кнопка автоматического выполнения шитья в обратном направлении / усилительных стежков**
 Нажмите эту кнопку, чтобы машина автоматически выполняла шитье в обратном направлении / усилительные стежки в начале и конце строчки.
- 6 Кнопка задания положения остановки иглы**
 Используется для изменения положения иглы при остановке машине. Если встроенный в кнопку индикатор горит, при остановке машины игла остается в нижнем положении. Если индикатор не горит, при остановке машины игла остается в верхнем положении.
- 7 Кнопки выбора строчки / 8 Индикатор номера строчки**
 При помощи этих кнопок вы можете выбрать желаемый вид строчки. Машина может выполнять 50 различных строчек. Подробную информацию см. в разделе “Выбор типа строчки” (стр. 58).
- 9 Типы строчек**
 Эта швейная машина может выполнять 50 типов строчек. Выберите номер строчки (00-49). Справа от номера строчки появляется буква (A, G, J, N или R), обозначающая прижимную лапку, которую следует установить для шитья этой строчки.

Дополнительные принадлежности

На иллюстрации ниже представлены дополнительные принадлежности к этой швейной машине.

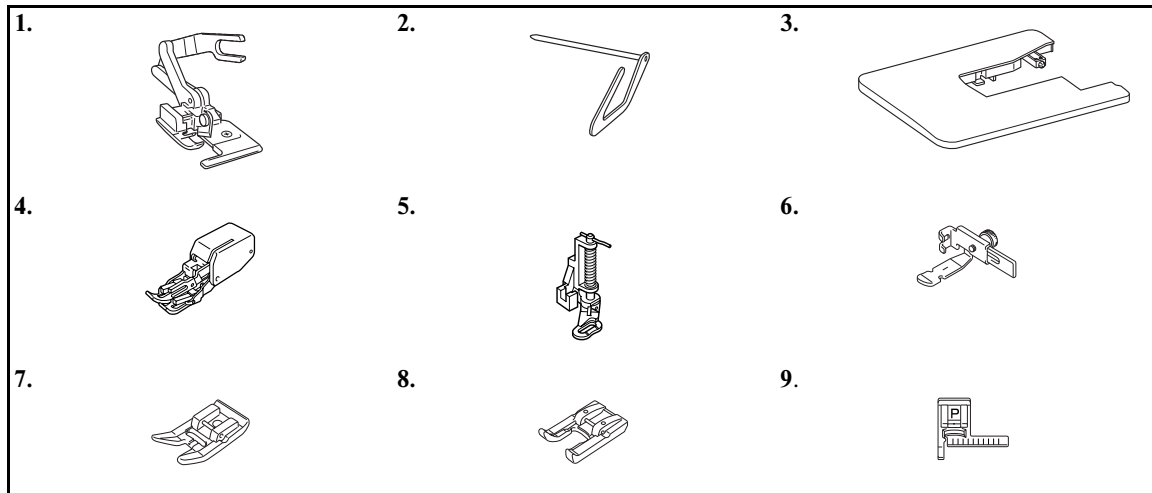

1. **Боковой резак**
Номер детали: SA177, XC3879-002
2. **Направляющая для выполнения стегальных работ**
Номер детали: SA132, XC2215-002
3. **Широкий столик**
Номер детали: SA537, XC4541-051
4. **Шагающая лапка**
Номер детали: SA140, XC2214-002
5. **Лапка для стегальных работ**
Номер детали: SA129, XC1948-002
6. **Регулируемая лапка для вшивания молнии/обтачки**
Номер детали: SA161, XC1970-002
7. **Лапка, исключая прилипание ткани**
Номер детали: SA114, XC1949-002
8. **Лапка с открытым мыском**
Номер детали: SA147, XC1964-002
9. **Направляющая лапка "P"**
Номер детали: SA160, XA8839-002

Рекомендации

- Для приобретения дополнительных принадлежностей обратитесь к своему торговому представителю или в ближайший уполномоченный сервисный центр.

Введение

Благодарим вас за покупку этой швейной машины.

Перед началом эксплуатации машины внимательно прочтите раздел “Инструкции по безопасности” (стр. 7), а затем изучите настоящее руководство, чтобы правильно использовать различные функции машины и выполнять различные операции.

Храните руководство в легко доступном месте, чтобы при необходимости получить всю необходимую информацию.

Характеристики швейной машины

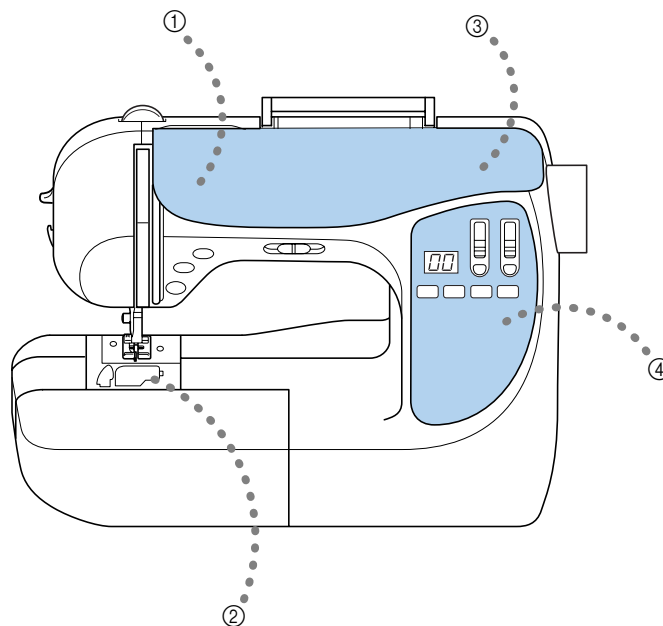

- ① **Легкая заправка верхней нити**
Катушка с нитью может быть установлена в передней части машины, что позволяет легко заправить верхнюю нить. Кроме того, нить может быть заправлена в иглу в ходе одной операции (стр. 20).
- ② **Быстрая заправка нижней нити**
Вы можете начать шить, не вытягивая предварительно нижнюю нить (стр. 18).
- ③ **Простая операция намотки шпульки**
На машине легко и быстро осуществляется намотка шпульки (стр. 14).
- ④ **Встроенные строчки**
Вы можете выбрать любой из встроенных типов строчки включая декоративные строчки (стр. 58).

Содержание

Принадлежности в комплекте поставки	Введение А
Принадлежности	Введение А
Наименования частей машины и их функции	Введение В
Вид спереди	Введение В
Игла и прижимная лапка	Введение С
Вид справа/сзади	Введение С
Кнопки управления	Введение D
Панель управления	Введение E
Дополнительные принадлежности	1
Введение	2
Характеристики швейной машины	2
Содержание	3
Инструкции по безопасности	7

ПОДГОТОВКА К РАБОТЕ 11

Включение и выключение машины	12
Меры предосторожности	12
Включение машины	13
Выключение машины	13
Намотка и установка шпульки	14
Меры предосторожности	14
Намотка шпульки	14
Установка шпульки	18
Заправка верхней нити	20
Заправка верхней нити	20
Заправка нити в иглу	23
Использование двойной иглы	24
Вытягивание нижней нити	27
Замена иглы	29
Меры предосторожности	29
Типы игл и их применение	29
Проверка иглы	30
Замена иглы	31
Замена прижимной лапки	32
Меры предосторожности	32
Замена прижимной лапки	32
Регулировка давления прижимной лапки	34
Снятие адаптера прижимной лапки	34
Обработка цилиндрических или больших деталей	37
Обработка цилиндрических деталей	37
Обработка больших деталей	37

ОСНОВНЫЕ ОПЕРАЦИИ 39

Шитье	40
Общие швейные процедуры	41
Расположение материала	42
Начало шитья	43
Закрепление строчки	45
Обрезка нити	47
Настройка натяжения нити	48
Изменение натяжения верхней нити	48
Настройка ширины строчки и длины стежка	49
Регулировка ширины строчки	49

Настройка длины стежка	50
Полезные функции	51
Изменение положения остановки иглы	51
Полезные советы	53
Пробное шитье	53
Изменение направления шитья	53
Шитье по кривой	53
Шитье толстых материалов	54
Шитье тонких материалов	55
Шитье эластичных материалов	55
Шитье с равномерным припуском на шов	55

ТИПЫ СТРОЧЕК **57**

Выбор типа строчки	58
Выбор строчки	58
Краеобметочные строчки	60
Шитье краеобметочных строчек с использованием краеобметочной лапки “G”	60
Шитье краеобметочных строчек с использованием лапки для строчки зигзаг “J”	61
Шитье краеобметочных строчек с использованием дополнительного бокового резака	62
Основные строчки	64
Основная строчка	64
Потайная строчка-мережка	65
Выметывание петель	67
Выметывание петель	68
Пришивание пуговиц	72
Вшивание застежки “молния”	74
Вшивание центральной молнии	74
Вшивание боковой молнии	75
Шитье эластичных материалов и пришивание эластичной тесьмы	78
Эластичная строчка	78
Пришивание эластичной тесьмы	78
Апликация, лоскутные и стегальные работы	80
Апликация	81
Пэчворк (лоскутные работы)	82
Сшивание двух полотен материала	82
Выстегивание	83
Выстегивание со свободной подачей материала	84
Усилительные строчки	86
Тройная эластичная строчка	86
Закрепки	86
Выметывание глазков.....	88
Декоративные строчки	89
Строчка-мережка	90
Фестонная строчка	91
Украшение сборками или буфами	91
Декоративное стачивание	92
Кружевная строчка	93

ПРИЛОЖЕНИЕ **95**

Настройки строчек	96
Типы строчек	96
Техническое обслуживание	100
Наружная очистка машины	100
Очистка челночного устройства	100
Поиск и устранение неисправностей	102
Сообщения об ошибках	105
Звуковая сигнализация	106
Снятие верхней крышки	106

Указатель 107

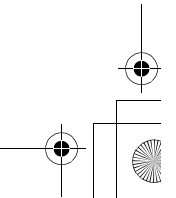
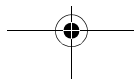
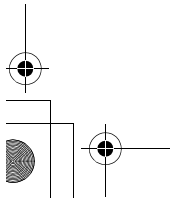
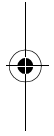
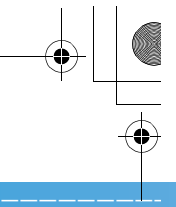
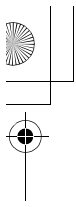

Инструкции по безопасности

При эксплуатации швейной машины следует всегда соблюдать следующие основные меры безопасности:

Перед началом эксплуатации внимательно прочтите все инструкции.

ВНИМАНИЕ! Для предотвращения возможности поражения электрическим током:

1. Никогда не оставляйте швейную машину без присмотра при вставленной в розетку вилке сетевого шнура. Сразу же после использования швейной машины или перед ее чисткой всегда вынимайте вилку сетевого шнура из розетки.
2. Перед заменой лампочки всегда вынимайте вилку сетевого шнура из розетки. Заменяйте лампу только лампой той же номинальной мощности – 15 Вт.

ПРЕДУПРЕЖДЕНИЕ: Для уменьшения риска возгорания, поражения электрическим током, получения ожогов или травм:

1. Не допускайте использования машины в качестве игрушки. Необходимо быть особенно внимательным, когда машина используется детьми или когда во время работы на машине рядом находятся дети.
2. Используйте машину только по ее прямому назначению, как описано в настоящем руководстве. Используйте только те принадлежности, которые рекомендованы изготовителем и указаны в данном руководстве.
3. Никогда не используйте швейную машину, если у нее поврежден сетевой шнур или вилка, если машина плохо работает, если ее уронили или повредили, если в машину попала вода. В этих случаях машину следует отправить официальному дилеру компании BROTHER вашего региона или в уполномоченный сервисный центр для проверки, ремонта и наладки ее электрической или механической части.
4. Никогда не работайте на машине при закрытых вентиляционных отверстиях. Содержите вентиляционные отверстия машины и педаль в чистоте, своевременно очищайте их от пыли, грязи, обрывков ткани и ворса.
5. Не роняйте в отверстия машины и не вставляйте в них никакие посторонние предметы.
6. Не используйте машину для работы вне помещения.
7. Не используйте машину в помещениях, в которых распыляют те или иные аэрозоли или применяют чистый кислород.
8. Для отключения машины от электрической сети установите сетевой выключатель в положение, обозначенное символом “O”, соответствующее выключению, а затем выньте вилку сетевого шнура из розетки.
9. При отключении машины от сети не вытягивайте вилку за шнур. Возьмитесь за вилку и выньте ее из электрической розетки.
10. Держите пальцы вдали от движущихся частей машины. Будьте особенно осторожны при работе рядом с иглой.
11. Применяйте только соответствующую игольную пластину. Использование неподходящей игольной пластины может привести к поломке иглы.
12. Не используйте погнутые иглы.
13. Не тяните и не подталкивайте ткань во время шитья. Это может привести к отклонению иглы и ее поломке.

14. При выполнении любых операций в районе иглы, например при заправке нити, замене иглы или шпульки или смене прижимной лапки и т. п., выключите машину, установив сетевой выключатель в положение, обозначенное символом “O”.
15. При снятии крышек, смазке или выполнении любых других регулировок, разрешенных пользователю и описанных в данном руководстве, всегда отключайте машину от электрической сети.
16. Малолетним детям или людям пожилого возраста пользоваться швейной машиной без присмотра не разрешается.
17. Следите за детьми. Не допускайте, чтобы они играли со швейной машиной.
18. В случае выхода из строя лампочки подсветки её замена должна производиться уполномоченным дилером фирмы.

СОХРАНИТЕ ЭТО РУКОВОДСТВО

Эта машина предназначена только для бытового применения.

ПОЗДРАВЛЯЕМ ВАС С ВЫБОРОМ НАШЕЙ МАШИНЫ

Ваша машина является одной из наиболее современных бытовых швейных машин. Для того чтобы в полной мере использовать все ее функции, рекомендуем вам предварительно изучить настоящее руководство.

ПЕРЕД НАЧАЛОМ ЭКСПЛУАТАЦИИ СЛЕДУЕТ ОЗНАКОМИТЬСЯ С ПРИВЕДЕННЫМИ НИЖЕ УКАЗАНИЯМИ

Для обеспечения безопасности при использовании машины

1. Во время шитья внимательно следите за иглой. Не касайтесь маховика, рычага нитепритягивателя, иглы или других движущихся частей.
2. Не забывайте выключить питание и вынуть вилку из розетки в следующих случаях:
 - после прекращения работы на машине;
 - при замене или извлечении иглы или любой другой части;
 - при возникновении сбоя питания во время работы на машине;
 - при проверке или очистке машины.
3. Не кладите на педаль никакие посторонние предметы.
4. Включайте вилку сетевого шнура прямо в стенную розетку. Не пользуйтесь удлинителями.

Для обеспечения длительного срока эксплуатации машины

1. Не храните машину под прямыми солнечными лучами или в условиях высокой влажности. Не эксплуатируйте и не храните машину вблизи нагревательных приборов, включенного утюга, галогенных ламп или других источников тепла.
2. Не используйте сильнодействующие мыла или моющие средства для чистки машины. Категорически запрещается использование бензина, других растворителей и чистящих порошков, поскольку это может привести к повреждению машины.
3. Не допускайте падения машины или ударных воздействий на нее.
4. Перед заменой или установкой прижимной лапки, иглы или любых других частей следует обязательно просмотреть руководство по эксплуатации, чтобы обеспечить правильность выполняемых операций.

Для ремонта или наладки машины

При поломке машины или необходимости ее наладки следует перед самостоятельным выполнением осмотра и регулировки машины сначала просмотреть таблицу поиска неисправностей в Приложении данного руководства по эксплуатации. Если неисправность устранить самостоятельно не удается, проконсультируйтесь с официальным дилером компании BROTHER вашего региона.

Дополнительную информацию об изделии и тех или иных изменениях и усовершенствованиях вы можете получить, посетив наш веб-сайт по адресу www.brother.com



1

ПОДГОТОВКА К РАБОТЕ

В этой главе описываются различные предварительные операции, выполнение которых необходимо перед началом шитья.

Включение и выключение машины	12
Намотка и установка шпульки	14
Заправка верхней нити	20
Замена иглы	29
Замена прижимной лапки	32
Обработка цилиндрических или больших деталей	37

Включение и выключение машины

В этом разделе объясняется, как включать и выключать вашу швейную машину.

Меры предосторожности

Соблюдайте следующие меры предосторожности, касающиеся электропитания машины.

! ПРЕДУПРЕЖДЕНИЕ

- В качестве источника питания используйте только бытовую электросеть. Использование другого источника может привести к возгоранию, поражению электрическим током или повреждению машины.
- Выключайте машину и вынимайте вилку из розетки в следующих случаях:
 - Когда вы отходите от машины
 - По окончании работы на машине
 - При сбое электропитания во время работы
 - Если машина работает с перебоями из-за плохих электрических соединений или иных причин
 - Во время грозы

! ВНИМАНИЕ

- Не пользуйтесь удлинителями или разветвителями, в которые включены несколько бытовых приборов. Это может привести к возгоранию или поражению электрическим током.
- Не трогайте вилку мокрыми руками. Это может привести к поражению электрическим током.
- Для отключения питания машины сначала всегда выключайте сетевой выключатель. При отключении машины от сети электроснабжения беритесь только за вилку. Никогда не тяните за сетевой шнур — это может привести к его повреждению и стать причиной возгорания или поражения электрическим током.
- Не допускайте повреждения сетевого шнура, его перегибов или перекручивания. Не производите никаких модификаций шнура. Не ставьте на шнур никакие предметы. Не подвергайте сетевой шнур воздействию повышенной температуры. Все это может привести к повреждению шнура и стать причиной возгорания или поражения электрическим током. В случае повреждения сетевого шнура или вилки отправьте машину уполномоченному дилеру фирмы для ремонта.
- Если машина не используется в течение длительного времени, выньте вилку из розетки. В противном случае может произойти возгорание.

Включение машины

- 1 Убедитесь в том, что машина выключена (сетевой выключатель находится в положении “O”). Затем вставьте разъем сетевого шнура в гнездо на правой стороне машины.
- 2 Вставьте вилку сетевого шнура в розетку бытовой электросети.

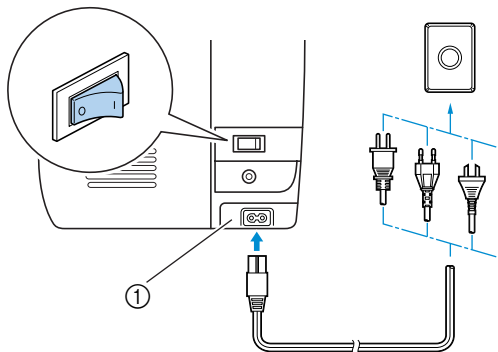

① Гнездо подключения сетевого шнура

- 3 Нажмите на правую сторону сетевого выключателя (установите выключатель в положение “I”).

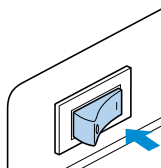

- ▶ При включении машины загорается лампочка подсветки.

Выключение машины

По окончании пользования швейной машиной выключите ее. Выключать машину следует также перед тем, как перенести ее на другое место.

- 1 Убедитесь в том, что машина остановилась.
- 2 Нажмите на левую сторону сетевого выключателя (установите выключатель в положение “O”).

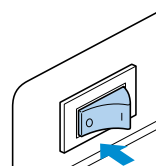

- ▶ При выключении машины лампочка подсветки гаснет.

- 3 Выньте вилку сетевого шнура из электрической розетки. Обесточивая машину, беритесь только за вилку сетевого шнура.

- 4 Выньте разъем сетевого шнура из гнезда на машине.

Примечание

- При выключении машины происходит отмена всех настроек строчки.
- Если во время работы машины произошло аварийное отключение электропитания, выключите машину и выньте вилку из розетки. При повторном пуске машины следуйте всем необходимым процедурам.

ПОДГОТОВКА К РАБОТЕ

Намотка и установка шпульки

В этом разделе описывается намотка шпульки и ее установка в машину.

Меры предосторожности

Соблюдайте указанные далее меры предосторожности, касающиеся обращения со шпулками.

! ВНИМАНИЕ

- Применяйте только шпульки, предназначенные специально для этой швейной машины. Использование каких-либо иных шпулек может привести к травме или повреждению машины.
- Прилагаемые к машине шпульки разработаны специально для этой швейной машины. Если использовать шпульки для более старых моделей, машина не будет работать нормально. Применяйте только прилагаемые к машине шпульки или шпульки того же типа (код детали SA156, XA5539-151).

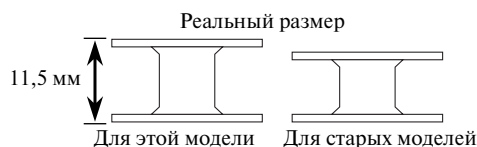

Намотка шпульки

Намотайте шпульку, чтобы подготовить нижнюю нить для шитья.

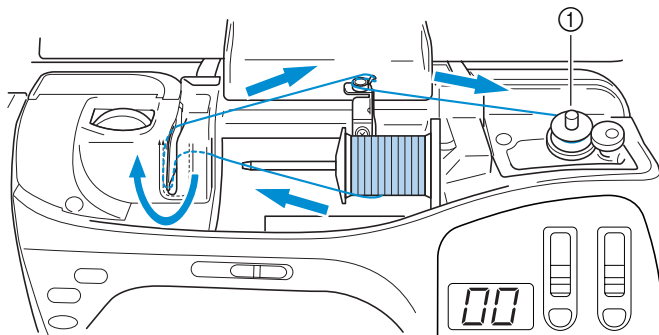

① Устройство намотки шпульки

🔔 Рекомендации

- Последовательность заправки нити для намотки шпульки обозначена на машине ломаной линией. Заправьте нить согласно обозначениям.

1 Включите швейную машину.

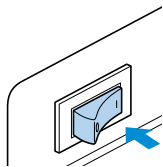

2 Откройте верхнюю крышку.

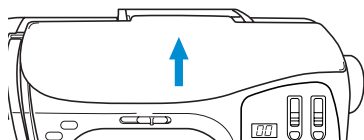

3 Наденьте шпульку на вал устройства намотки так, чтобы пружина на валу вошла в прорез шпульки.

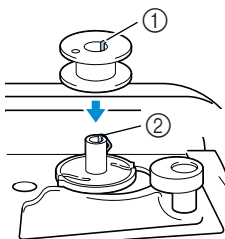

- ① Прорез в шпулке
- ② Пружина на валу

4 Сдвиньте вал устройства намотки шпульки вправо.

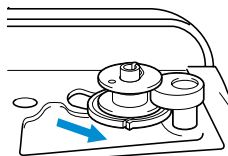

5 Снимите колпачок, надетый на стержень для установки катушки.

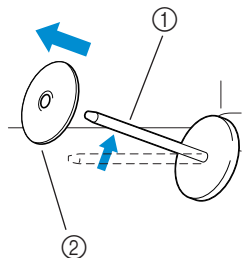

- ① Стержень для установки катушки
- ② Колпачок

6 Установите катушку для намотки шпульки на стержень.

Наденьте катушку на стержень так, чтобы нить разматывалась спереди и снизу.

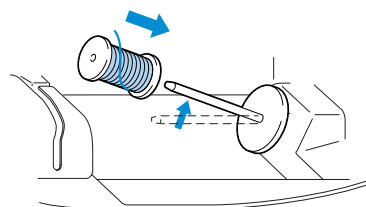

- Если нить не будет правильно сматываться с катушки, она может запутаться вокруг стержня для установки катушки.

7 Наденьте на стержень колпачок катушки. Как можно дальше наденьте колпачок катушки на стержень таким образом, чтобы выпуклая сторона была обращена влево, — до тех пор, пока правая сторона катушки не коснется основания конца стержня.

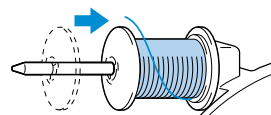

- К машине прилагаются три колпачка катушки (большой, средний и малый). Используйте колпачок, диаметр которого немного больше диаметра катушки. На момент покупки машины на стержне установлен средний колпачок.

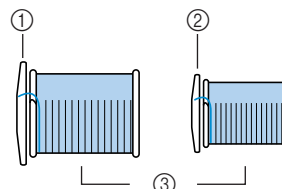

- ① Колпачок катушки (большой)
- ② Колпачок катушки (средний)
- ③ Катушка

- При использовании катушки с перекрестной намоткой нити установите малый колпачок с некоторым просветом между колпачком и катушкой.

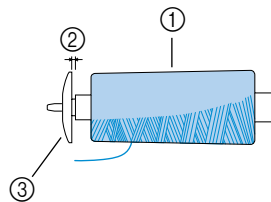

- ① Катушка
- ② Просвет
- ③ Колпачок катушки (малый)

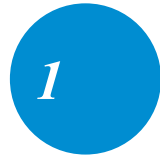

ПОДГОТОВКА К РАБОТЕ

ВНИМАНИЕ

- При неправильной установке колпачка катушки нить может запутаться вокруг стержня, или может сломаться игла.
- К машине прилагаются колпачки катушки трех размеров (большой, средний и малый), что позволяет вам выбрать колпачок в соответствии с размером катушки с нитью. Если колпачок слишком мал для используемой катушки, нить может попасть в прорез катушки, что может привести к поломке иглы.

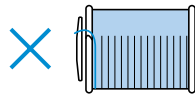

- 8** Удерживая катушку правой рукой, вытяните нить левой рукой и проведите ее за крышкой направляющей нити вперед.

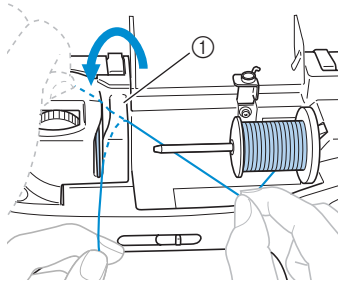

① Крышка направляющей нити

- 9** Проведите нить под направляющей пластиной справа.

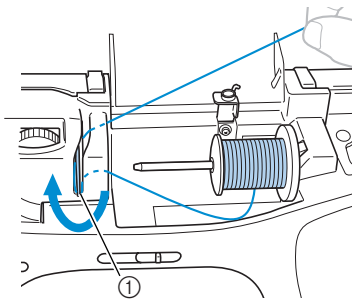

① Направляющая пластина

- 10** Вытяните нить вправо, проведите ее под крючком на направляющей нити для намотки шпульки, а затем проведите нить против часовой стрелки между дисками.

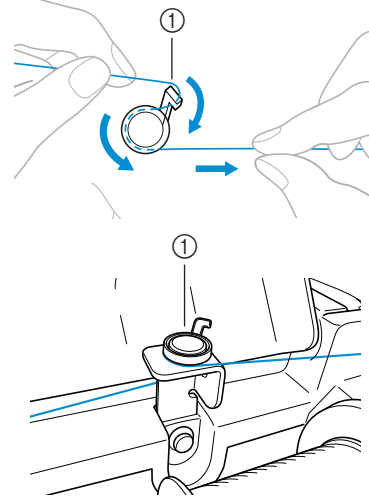

① Направляющая нити для намотки шпульки

- 11** Удерживая левой рукой конец нити, обернутой вокруг направляющей нити для намотки шпульки, правой рукой пять-шесть раз обмотайте нить вокруг шпульки.

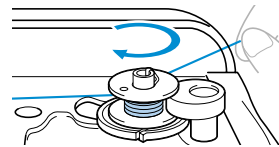

- 12** Вытяните нить вправо и проведите ее через прорез в седле устройства намотки шпульки.

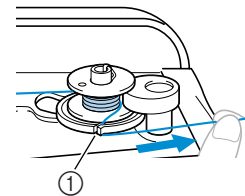

① Прорез в седле устройства намотки шпульки

► Нить обрезается до нужной длины.

ВНИМАНИЕ

● Обязательно обрежьте нить, как описано выше. Если шпулька будет намотана без обрезки нити при помощи встроенного устройства обрезки, то когда нить будет заканчиваться, она может запутаться на шпульке, что может привести к тому, что игла погнется или сломается.

13 Сдвиньте регулятор скорости шитья вправо (высокая скорость).

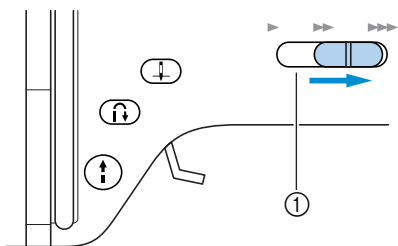

① Регулятор скорости

14 Нажмите кнопку (Пуск/Стоп) один раз.

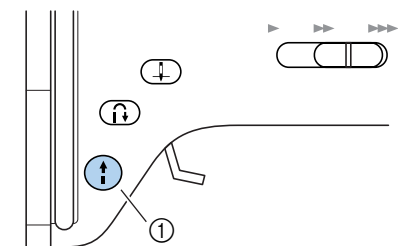

① Кнопка Пуск/Стоп

- ▶ Шпулька начинает вращаться, и на нее наматывается нить.
- ▶ Когда шпулька заполняется нитью, она останавливается.

15 Нажмите кнопку (Пуск/Стоп) один раз.

- ▶ Швейная машина останавливается.

16 Обрежьте нить, намотанную на шпульку, ножницами.

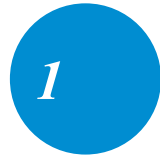
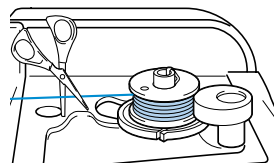

17 Сдвиньте вал устройства намотки шпульки влево.

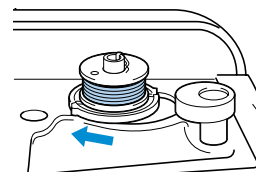

18 Снимите шпульку с вала.

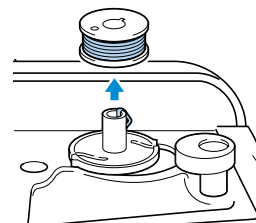

19 Сдвиньте регулятор скорости шитья в первоначальное положение.

ВНИМАНИЕ

● Используйте для шитья только правильно намотанную шпульку – в противном случае возможны поломка иглы или неправильное натяжение нити.

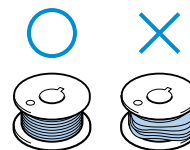

Примечание

● При пуске машины или повороте маховика вручную после намотки шпульки машина издает щелчок. Это не является неисправностью.

ПОДГОТОВКА К РАБОТЕ

Установка шпульки

Установите намотанную шпульку в машину.

ВНИМАНИЕ

- Используйте для шитья только правильно намотанную шпульку — в противном случае возможны поломка иглы или неправильное натяжение нити.

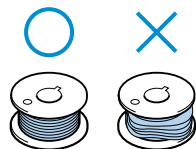

- Прилагаемые к машине шпульки разработаны специально для этой швейной машины. Если использовать шпульки для более старых моделей, машина не будет работать нормально. Применяйте только прилагаемые к машине шпульки, или шпульки того же типа (код детали SA156, XA5539-151).

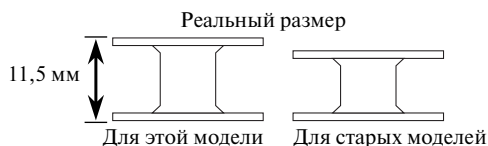
**Рекомендации**

- Последовательность, в которой нить шпульки (нижняя нить) должна быть пропущена через игольную пластину, обозначена метками вокруг челночного устройства. Заправьте нить соответствии с этими обозначениями.

- 1 Сдвиньте защелку крышки челночного устройства вправо.

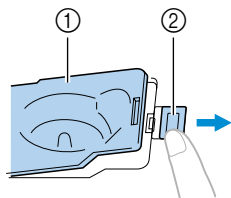

- 1 Крышка челночного устройства
 - 2 Защелка
- Крышка челночного устройства открывается.

- 2 Снимите крышку челночного устройства.

- 3 Возьмите шпульку правой рукой.левой рукой возьмите конец нити.

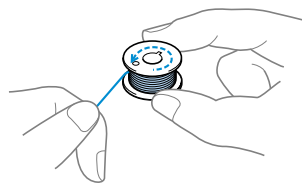

- Будьте внимательны — не уроните шпульку.

- 4 Вставьте шпульку в челночное устройство так, чтобы нить сматывалась с нее влево.

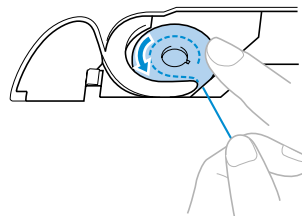

- Установите шпульку правильно.

- 5 Слегка прижмите шпульку правой рукой и левой рукой направьте нить, как показано на иллюстрации.

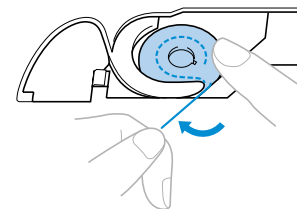

- 6 Проведите нить через прорезь, как показано на рисунке, а затем потяните её на себя.

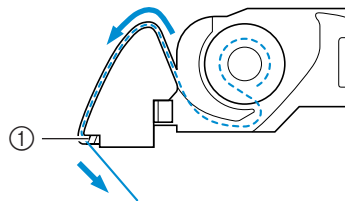

- 1 Устройство обрезки нити
- Нить обрезается устройством обрезки.

! ВНИМАНИЕ

- Прижмите шпульку пальцем и правильно смотайте нить со шпульки. В противном случае может произойти обрыв нити или не будет обеспечено ее нормальное натяжение.

7 Установите на место крышку челночного устройства.

Вставьте язычок в нижнем левом углу крышки челночного устройства, а затем слегка нажмите на ее правую сторону.

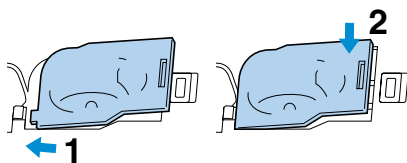

- ▶ Заправка нижней нити закончена.

Далее заправьте верхнюю нить. Продолжайте, следуя процедуре, описанной в разделе “Заправка верхней нити” (на следующей странице).

Рекомендации

- Вы можете начать шить, не вытягивая предварительно нижнюю нить. Если вы хотите перед началом шитья вытянуть нижнюю нить, сделайте это в соответствии с процедурой, описанной в разделе “Вытягивание нижней нити” (стр. 27).

1

Заправка верхней нити

В этом разделе описываются процедуры установки катушки с нитью и заправки верхней нити в иглу.

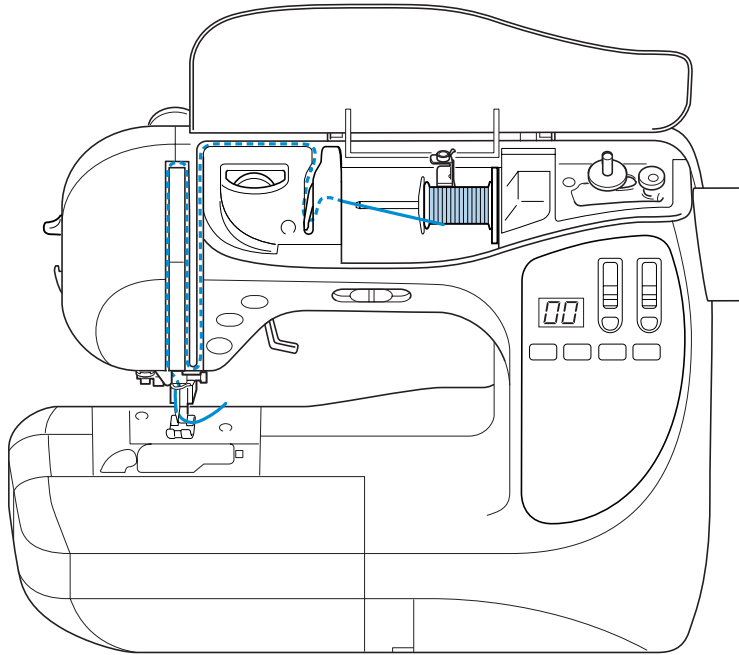

ВНИМАНИЕ

- Производя заправку верхней нити, строго следуйте инструкциям. Неправильная заправка нити может привести к запутыванию нити или поломке иглы.

Рекомендации

- Последовательность, в которой должна заправляться верхняя нить, обозначена сплошной линией на корпусе швейной машины. Заправьте нить, как указано.

Заправка верхней нити

- 1 Включите швейную машину.

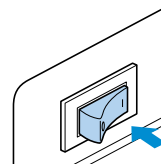

- 2 Поднимите рычаг лапки.

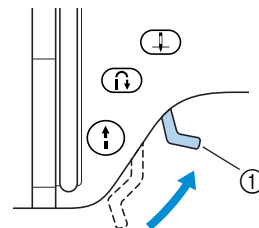

① Рычаг лапки

► Прижимная лапка поднимается.

- Если прижимная лапка не поднята, правильная заправка нити невозможна.

3 Нажмите кнопку  (позиционирование иглы) один или два раза, чтобы поднять иглу.

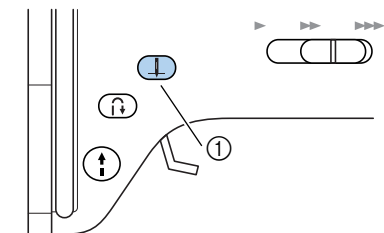

- ① Кнопка позиционирования иглы
- Если игла не будет правильно поднята, заправка нити в машину будет невозможна. Убедитесь в том, что метка на маховике машины обращена вверх, как показано на иллюстрации ниже. Если маховик не находится в этом положении, нажмите кнопку позиционирования иглы, чтобы поднять иглу перед тем, как воспользоваться устройством заправки нити в иглу.

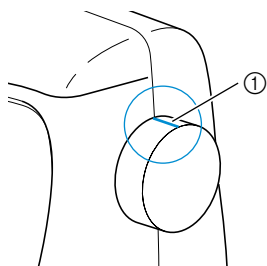

- ① Метка на маховике машины

4 Поднимите верхнюю крышку.

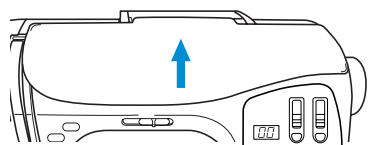

5 Снимите колпачок, надетый на стержень для установки катушки.

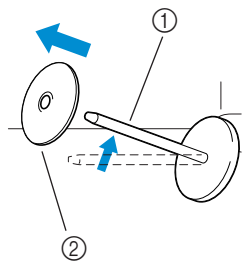

- ① Стержень для установки катушки
② Колпачок

6 Наденьте катушку на стержень. Наденьте катушку на стержень так, чтобы нить разматывалась спереди и снизу.

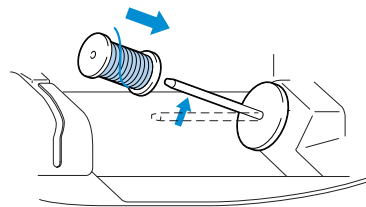

- Если нить не будет правильно сматываться с катушки, она может запутаться вокруг стержня для установки катушки.

7 Наденьте на стержень колпачок катушки. Как можно дальше наденьте колпачок катушки на стержень таким образом, чтобы выпуклая сторона была обращена влево, — до тех пор, пока правая сторона катушки не коснется основания конца стержня.

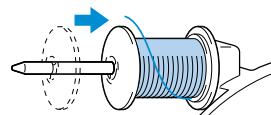

- К машине прилагаются три колпачка катушки (большой, средний и малый). Используйте колпачок, диаметр которого немного больше диаметра катушки. На момент покупки машины на стержне установлен средний колпачок.

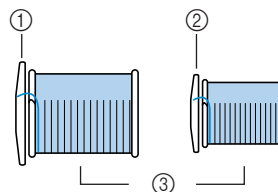

- ① Колпачок катушки (большой)
② Колпачок катушки (средний)
③ Катушка

- При использовании катушки с перекрестной намоткой нити установите малый колпачок с некоторым просветом между колпачком и катушкой.

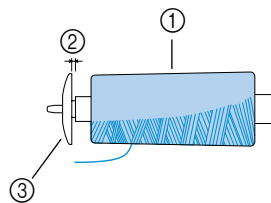

- ① Катушка
② Просвет
③ Колпачок катушки (малый)

ПОДГОТОВКА К РАБОТЕ

ВНИМАНИЕ

- При неправильной установке колпачка или катушки нить может запутаться вокруг стержня, или может сломаться игла.
- К машине прилагаются колпачки катушки трех размеров (большой, средний и малый), что позволяет вам выбрать колпачок в соответствии с размером катушки с нитью. Если колпачок слишком мал для используемой катушки, нить может попасть в прорез катушки, что может привести к поломке иглы.

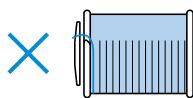

- 8** Удерживая катушку правой рукой, вытяните нить левой рукой и проведите ее за крышкой направляющей нити вперед.

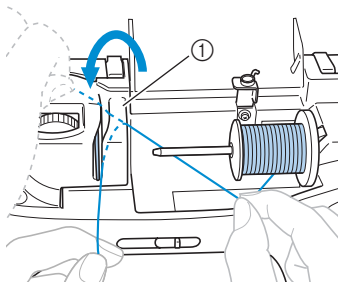

① Крышка направляющей нити

- 9** Проведите нить под направляющей пластиной справа.

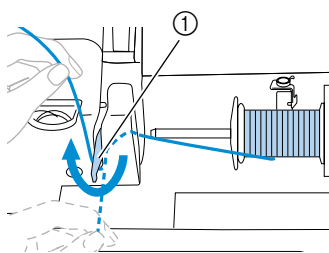

① Направляющая пластина

- 10** Натягивая нить, пропущенную под направляющей пластиной, проведите ее через направляющие в порядке, показанном на иллюстрации (вверх → влево → вниз → вверх → вниз).

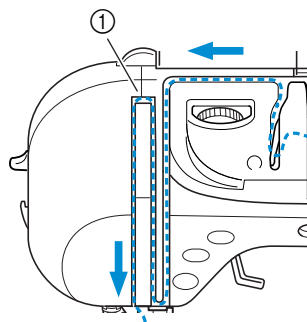

① Шторка

На следующей иллюстрации показано положение шторки при опущенной прижимной лапке. Поскольку при опущенной лапке шторка закрыта, заправка нити в машину невозможна. Чтобы заправить нить в машину, обязательно поднимите лапку. При этом шторка откроется.

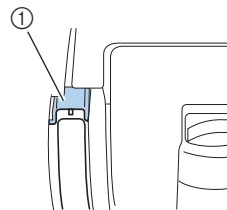

① Шторка

- 11** Проведите нить через крючок у основания игловодителя.

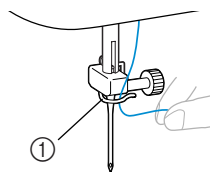

① Направляющий крючок

Далее заправьте нить в иглу при помощи устройства заправки. Продолжите заправку нити в соответствии с процедурой, описанной в разделе “Заправка нити в иглу” на следующей странице.

Заправка нити в иглу

Устройство заправки нити в иглу может использоваться с иглами размера от 75/11 до 100/16. Подробную информацию см. в разделе “Типы игл и их применение” (стр. 29).

- 1 Удерживая правой рукой конец нити, пропущенный через крючок на игловодителе, проведите нить через направляющие диски спереди.

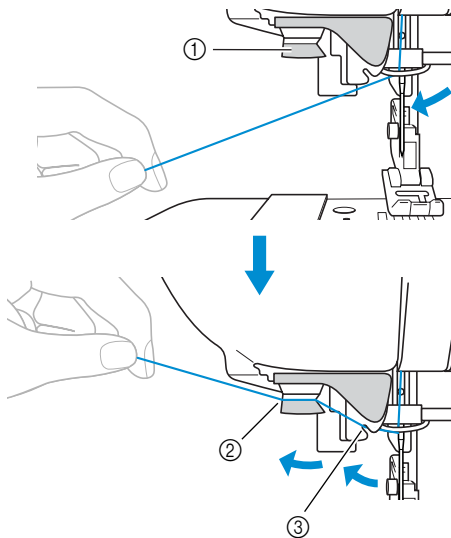

- ① Направляющие диски
- ② Проведите назад
- ③ Проведите через щель

- 2 Обрежьте нить при помощи приспособления для обрезки нити на левой боковой стороне машины.

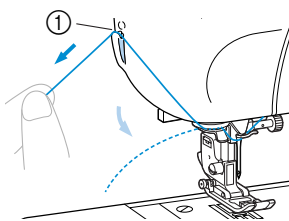

- ① Приспособление для обрезки нити

- 3 Опустите рычаг лапки.

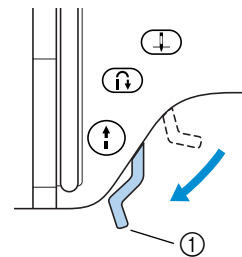

- ① Рычаг лапки
- ▶ Прижимная лапка опущена.

- 4 Опустите рычажок устройства заправки нити в иглу до тех пор, пока не услышите щелчок.

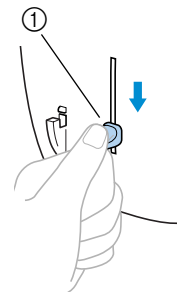

- ① Рычажок устройства заправки нити в иглу
- ▶ Нить заправляется в игольное ушко.

- 5 Отпустите рычажок устройства заправки нити в иглу.

- 6 Осторожно потяните за петлю нити, проведенной через игольное ушко, чтобы вытянуть конец нити.

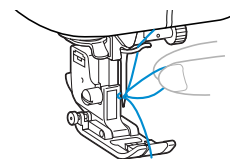

ПОДГОТОВКА К РАБОТЕ

- 7** Поднимите рычаг лапки, проведите нить через прижимную лапку и вытяните примерно 5 см нити в направлении задней части машины.

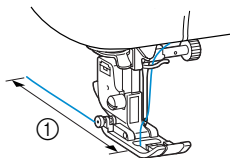

① 5 см

► Заправка верхней нити завершена.

Теперь, когда заправка верхней и нижней нитей завершена, машина готова к тому, чтобы начать шить.



Примечание

- Если игла не поднята, устройство для заправки нити не сможет заправить нить в иглу. Перед тем как воспользоваться устройством для заправки нити, нажмите кнопку позиционирования иглы, чтобы поднять иглу.
- Устройство для заправки нити не может быть использовано, если на машине установлена двойная игла. Подробную информацию см. в разделе “Использование двойной иглы” (справа).

Использование двойной иглы

Используя двойную иглу, вы можете шить две параллельные линии одной и той же строчки нитями различных цветов. Обе верхние нити должны иметь одинаковую толщину и качество. Используйте прилагаемые к машине двойную иглу, дополнительный стержень для установки катушки и колпачок катушки. Более подробную информацию о типах строчек, которые могут шиться двойной иглой, см. в разделе “Настройки строчек” (стр. 96).

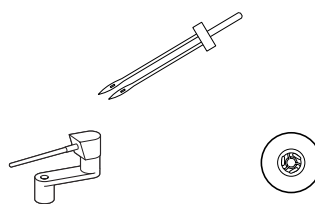

ВНИМАНИЕ

- **Применяйте только двойную иглу номер X59296-051. Использование других игл может привести к повреждению машины.**
- **Никогда не пользуйтесь погнутыми иглами. Погнутая игла легко может сломаться, что может привести к травме.**

- 1** Установите двойную иглу.
 - Подробную информацию об установке иглы см. в разделе “Замена иглы” (стр. 31).
- 2** Заправьте верхнюю нить для левой иглы.
 - Для получения более подробной информации см. пункты ① – ⑪ в разделе “Заправка верхней нити” (стр. 20).

3 Вручную заправьте верхнюю нить в ушко левой иглы.

Проведите нить через игольное ушко спереди.

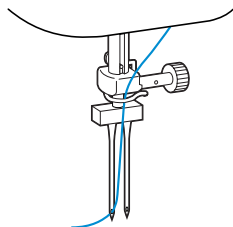

- Устройство для заправки нити в иглу не может быть использовано для двойной иглы. Попытка использовать устройство для двойной иглы может привести к повреждению машины.

4 Установите дополнительный стержень для установки катушки на вал устройства намотки шпульки.

Установите дополнительный стержень для установки катушки на вал так, чтобы он был перпендикулярен к валу.

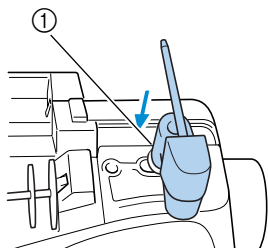

① Вал устройства намотки шпульки

5 Поверните дополнительный стержень для установки катушки вниз так, чтобы он находился в горизонтальном положении.

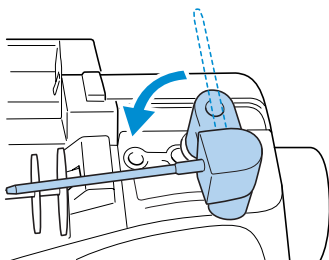

6 Установите катушку с нитью для правой иглы на дополнительный стержень и закрепите ее при помощи колпачка.

Нить должна сматываться с верхней передней стороны катушки.

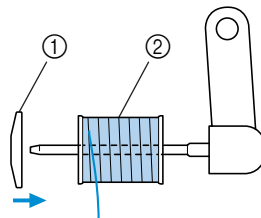

① Колпачок катушки
② Катушка

7 Заправьте верхнюю нить таким же образом, как была заправлена верхняя нить для левой иглы.

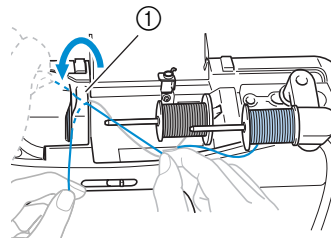

① Крышка направляющей нити

- Для получения более подробной информации см. пункты 8 – 10 в разделе “Заправка верхней нити” (стр. 22).

8 Не проводя нить через крючок на игловодителе, вручную заправьте нить в правую иглу.

Проведите нить через игольное ушко спереди.

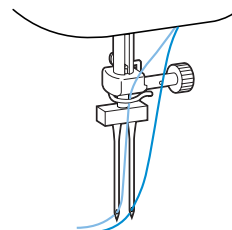

- Устройство для заправки нити в иглу не может быть использовано для двойной иглы. Попытка использовать устройство для двойной иглы может привести к повреждению машины.

1

ПОДГОТОВКА К РАБОТЕ

- 9 Установите лапку для строчки зигзаг “J”.
- Подробную информацию о замене прижимной лапки см. в разделе “Замена прижимной лапки” (стр. 32).

! ВНИМАНИЕ

- Перед использованием двойной иглы установите лапку для строчки зигзаг “J”. В противном случае возможна поломка иглы или повреждение машины.

- 10 Включите швейную машину.

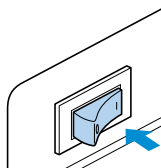

- 11 Выберите строчку.
- Более подробную информацию о выборе строчки см. в разделе “Выбор типа строчки” (стр. 58).
 - Информацию о строчках, которые могут шиться двойной иглой, см. в разделе “Настройки строчек” (стр. 96).
 - Выберите ширину строчки 5,0 мм или менее.

! ВНИМАНИЕ

- При использовании двойной иглы выберите соответствующую строчку. В противном случае может произойти поломка иглы или повреждение машины.
- Выберите ширину строчки 5,0 мм или менее. В противном случае может произойти поломка иглы или повреждение машины.
- После настройки ширины строчки медленно поверните маховик машины на себя и убедитесь в том, что игла не касается прижимной лапки. Если игла ударит по прижимной лапке, возможна поломка иглы или повреждение машины.

- 12 Начните шить.
- Подробную информацию о начале шитья см. в разделе “Начало шитья” (page 39).

- ▶ Две линии строчки прошиваются параллельно друг другу.

**! ВНИМАНИЕ**

- Чтобы изменить направление шитья, нажмите кнопку  (кнопка позиционирования иглы), чтобы поднять иглу из ткани, затем поднимите прижимную лапку и поверните материал.

Использование нити, которая быстро сматывается с катушки

При использовании нити, которая быстро сматывается с катушки, например, прозрачной нейлоновой нити или металлической нити, перед установкой катушки на стержень наденьте на нее прилагаемую к машине сетку.

Если сетка слишком длинная, подогните ее в соответствии с высотой катушки.

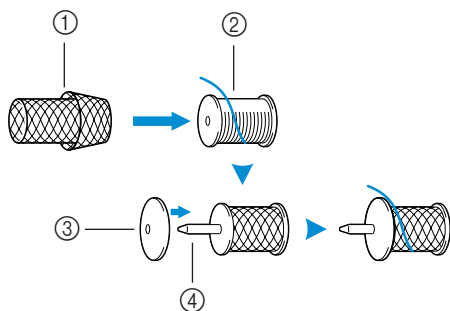



- ① Сетка для катушки
- ② Катушка
- ③ Колпачок катушки
- ④ Стержень для установки катушки

Вытягивание нижней нити

Перед выполнением сборок или стегальных работ со свободным перемещением материала вытяните нижнюю нить, как описано ниже.

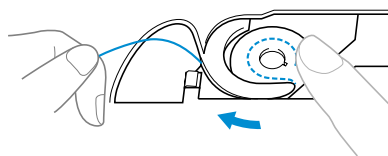
- ① **Вставьте шпульку в челночное устройство.**
 - См. пункты ① – ⑤ в разделе “Установка шпульки” (стр. 18).
- ② **Проведите нить шпульки через прорезь.** Не обрезайте нить при помощи устройства обрезки.



- ③ **Придерживая верхнюю нить левой рукой, дважды нажмите кнопку позиционирования иглы** , чтобы поднять иглу.

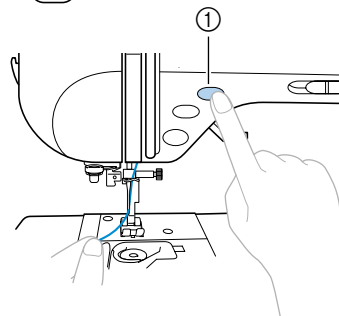

- ① Кнопка позиционирования иглы
- ▶ Нижняя нить оборачивается вокруг верхней нити и может теперь быть вытянута вверх.

- ④ **Осторожно потяните за верхнюю нить вверх, чтобы вытянуть конец нижней нити.**

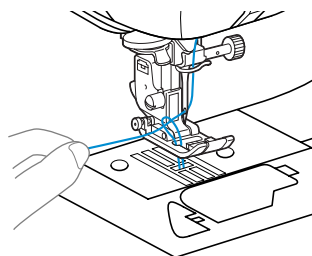

ПОДГОТОВКА К РАБОТЕ

- ⑤ Протяните примерно 10–15 см нижней нити под прижимной лапкой в направлении задней части машины.

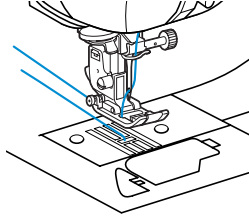

- ⑥ Установите на место крышку челночного устройства.
Вставьте язычок в нижнем левом углу крышки челночного устройства, а затем слегка нажмите на ее правую сторону.

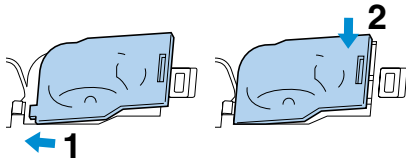

Замена иглы

В этом разделе приводится информация о швейных иглах.

Меры предосторожности

Соблюдайте меры предосторожности, касающиеся обращения со швейными иглами. Пренебрежение ими очень опасно. Внимательно прочтите и строго соблюдайте приведенные ниже инструкции.



ВНИМАНИЕ

- Применяйте только иглы, предназначенные для бытовых швейных машин. Использование других игл может привести к поломке иглы или повреждению машины.
- Никогда не пользуйтесь погнутыми иглами. Погнутая игла легко может сломаться, что может привести к травме.

Типы игл и их применение

Тип иглы, которую следует использовать, зависит от материала и толщины нити. При выборе иглы и нити в соответствии с обрабатываемой тканью руководствуйтесь приведенной ниже таблицей.

Ткань / Применение		Нить		Размер иглы
		Тип	Размер	
Средние материалы	Сукно	Х/б нить	60–80	75/11–90/14
	Тафта	Синтетическая нить		
	Фланель, габардин	Шелковая нить	50–80	
Тонкие материалы	Батист	Х/б нить	60–80	65/9–75/11
	Жоржет	Синтетическая нить		
	Шали, атлас	Шелковая нить	50–80	
Толстые материалы	Джинсовая ткань	Х/б нить	30–50	90/14–100/16
	Вельвет	Синтетическая нить	50	
	Твид	Шелковая нить		
Эластичные материалы	Джерси	Нить для трикотажных материалов	50–60	Игла с шариковым кончиком (золотого цвета) 75/11–90/14
	Трико			
Легко осыпающиеся материалы		Х/б нить	50–80	65/9–90/14
		Синтетическая нить		
		Х/б нить		
Для отделки деталей одежды		Синтетическая нить	30	90/14–100/16
		Шелковая нить		

ПОДГОТОВКА К РАБОТЕ

**Рекомендации**

- Чем меньше номер нити, тем толще нить. Чем больше номер иглы, тем толще игла.
- Для шитья эластичных материалов или материалов, на которых легко возникают пропуски стежков, применяйте иглу с шариковым кончиком.
- Для шитья прозрачной нейлоновой нитью применяйте иглу размером от 90/14 до 100/16 независимо от вида материала.
- На момент покупки машины на ней установлена игла размером 75/11.

**ВНИМАНИЕ**

- **Возможные сочетания ткани, нити и иглы приведены в таблице на предыдущей странице. При неправильном сочетании ткани, нити и иглы, особенно при шитье толстых материалов, например джинсовой ткани, тонкими иглами (65/9 – 75/11), игла может погнуться или сломаться. Кроме того, при этом может также иметь место неравномерная строчка, сморщивание материала или пропуск стежков.**

Проверка иглы

Шитье погнутой иглой чрезвычайно опасно, поскольку игла может сломаться во время работы машины.

Перед тем как использовать иглу, положите ее плоской частью на какую-либо плоскую поверхность и убедитесь в том, что просвет между иглой и поверхностью одинаков по всей длине иглы.

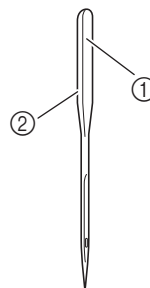

- ① Плоская часть иглы
- ② Маркировка типа иглы

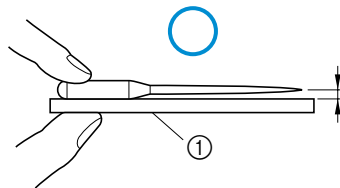
■ Нормальная игла

- ① Плоская поверхность

■ Погнутая игла

Если расстояние между иглой и плоской поверхностью неодинаково по всей длине иглы, это означает, что игла погнута. Не пользуйтесь погнутыми иглами.

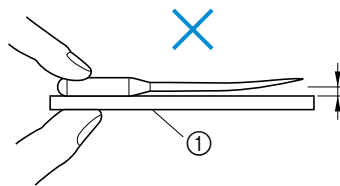

- ① Плоская поверхность

Замена иглы

Замена иглы осуществляется в соответствии с процедурой, описанной ниже. Для замены иглы воспользуйтесь отверткой. Устанавливайте только прямые иглы, прошедшие проверку в соответствии с указаниями, приведенными в разделе “Проверка иглы”.

- 1** Нажмите кнопку  (позиционирование иглы) один или два раза, чтобы поднять иглу.

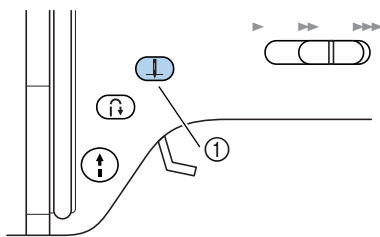

① Кнопка позиционирования иглы

- 2** Выключите швейную машину.

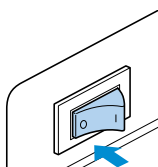

ВНИМАНИЕ

- Перед заменой иглы не забудьте выключить машину. В противном случае при случайном нажатии кнопки Пуск/Стоп машина может прийти в действие и причинить вам травму.

- 3** Опустите рычаг лапки.

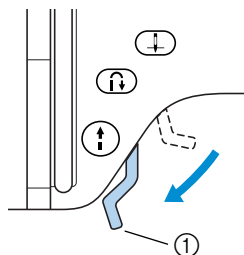

① Рычаг лапки

- 4** Держа иглу левой рукой, при помощи отвертки ослабьте винт иглодержателя и снимите иглу с машины.

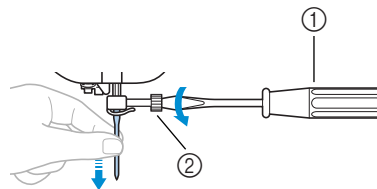

- ① Отвертка
② Винт иглодержателя

- При ослаблении или затяжке винта иглодержателя не прикладывайте чрезмерные усилия – это может привести к повреждению некоторых частей машины.

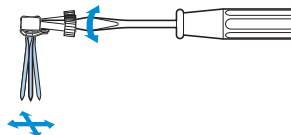

- 5** Вставьте иглу плоской частью, обращенной назад до тех пор, пока она не коснется ограничителя.

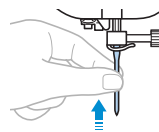

- 6** Держа иглу левой рукой, затяните отверткой винт иглодержателя.

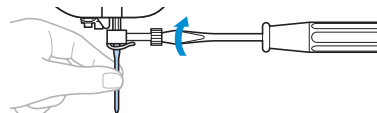

Установка двойной иглы осуществляется таким же образом.

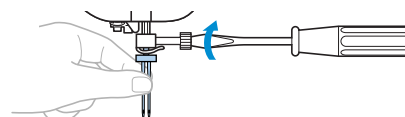

ВНИМАНИЕ

- Вставьте иглу до упора и надежно затяните винт иглодержателя отверткой. В противном случае возможна поломка иглы или повреждение машины.

1

ПОДГОТОВКА К РАБОТЕ

Замена прижимной лапки

Прижимная лапка служит для приложения к материалу определенного давления.

Меры предосторожности

Соблюдайте меры предосторожности, касающиеся обращения с прижимной лапкой.

! ВНИМАНИЕ

- Применяйте только соответствующие выбранным типам строчки прижимные лапки. В противном случае игла может ударить по лапке и погнуться или сломаться.
- Применяйте только специально предназначенные для этой швейной машины прижимные лапки. Использование иных прижимных лапок может привести к травме или повреждению машины.

Замена прижимной лапки

Замена прижимной лапки осуществляется в соответствии с процедурой, описанной ниже.

- 1 Нажмите кнопку  (позиционирование иглы) один или два раза, чтобы поднять иглу.

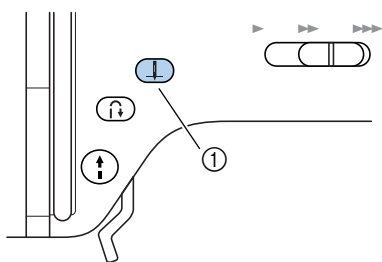

- 1 Кнопка позиционирования иглы
- ▶ Теперь игла поднята.

- 2 Выключите швейную машину.

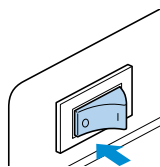

! ВНИМАНИЕ

- Перед заменой прижимной лапки не забудьте выключить машину. В противном случае при случайном нажатии кнопки Пуск/Стоп машина может прийти в действие и причинить вам травму.

- 3 Поднимите рычаг лапки.

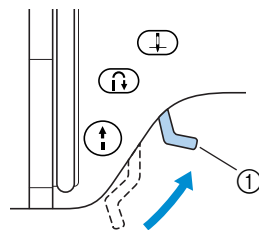

- 1 Рычаг прижимной лапки
- ▶ Прижимная лапка поднята.

- 4** Нажмите черную кнопку на задней стороне адаптера прижимной лапки.

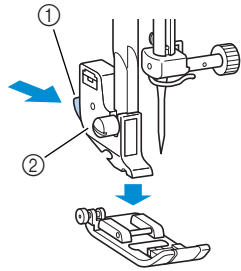

- ① Черная кнопка
 - ② Адаптер прижимной лапки
- Прижимная лапка освобождается из адаптера.

- 5** Установите другую прижимную лапку под адаптером таким образом, чтобы стерженек на лапке находился прямо под пазом адаптера. Прижимная лапка должна быть установлена так, чтобы была видна буква, обозначающая тип лапки (A, G, I, J, M, N или R).

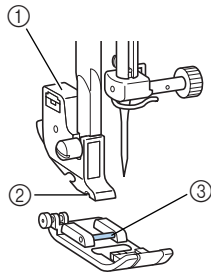

- ① Адаптер прижимной лапки
- ② Паз адаптера
- ③ Стерженек на лапке

- 6** Медленно опустите рычаг лапки таким образом, чтобы стерженек на прижимной лапке зафиксировался в пазу адаптера.

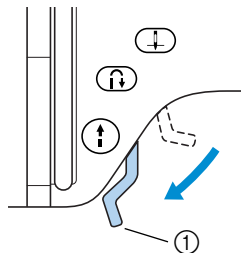

- ① Рычаг лапки
- Прижимная лапка установлена.

- 7** Поднимите рычаг лапки и убедитесь в том, что лапка надежно установлена на адаптере.



Примечание

- Подробную информацию о выборе прижимной лапки в соответствии с типом строчки см. в разделе “Настройки строчек” (стр. 96).

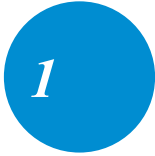

ПОДГОТОВКА К РАБОТЕ

Регулировка давления прижимной лапки

Вы можете отрегулировать давление, прилагаемое прижимной лапкой к материалу.

1 Опустите рычаг лапки.

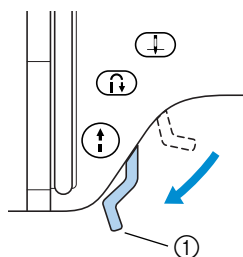

① Рычаг лапки

2 Поверните в ту или иную сторону регулятор давления прижимной лапки, расположенный на задней стороне швейной машины.

Шкала на регуляторе имеет диапазон от 1 (слабое давление) до 4 (высокое давление). Чтобы уменьшить давление, поверните регулятор вправо (на меньшую цифру). Чтобы увеличить давление, поверните регулятор влево (на большую цифру).

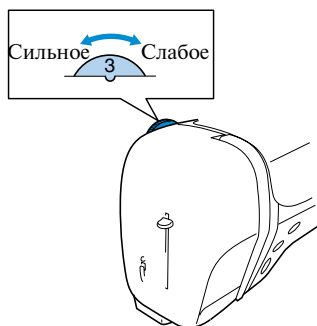

3 По окончании шитья установите регулятор на 3 (стандартная настройка).

Снятие адаптера прижимной лапки

Снимите адаптер прижимной лапки перед очисткой швейной машины или установкой прижимной лапки, для которой адаптер не требуется. Для снятия адаптера лапки воспользуйтесь отверткой.

■ Снятие адаптера прижимной лапки

- 1 Снимите прижимную лапку.
 - Подробную информацию см. в разделе “Замена прижимной лапки” (стр. 32).
- 2 При помощи отвертки ослабьте винт крепления адаптера прижимной лапки.

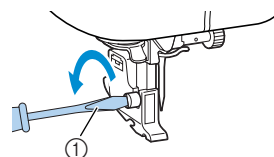

① Отвертка

■ Установка адаптера прижимной лапки

- 1 Совместите адаптер прижимной лапки с левой стороной стержня.

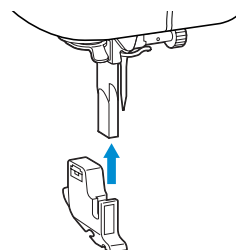

- 2 Удерживая адаптер на месте правой рукой, затяните винт крепления адаптера отверткой.

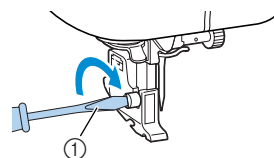

① Отвертка

⚡ Примечание

- При неправильной установке адаптера прижимной лапки не будет обеспечено нормальное натяжение нити.

Использование дополнительной шагающей лапки

При помощи шагающей лапки достигается одинаковая и равномерная подача двух полотен материала транспортером ткани и зубцами лапки. Это полезно при шитье тканей, подача которых представляет определенные трудности, таких как винил и кожа, а также тканей, которые легко проскальзывают, например бархата. Установите шагающую лапку при помощи отвертки.

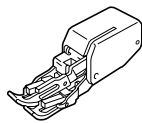

■ Установка шагающей лапки

- ① Снимите адаптер прижимной лапки.
 - См. раздел “Снятие адаптера прижимной лапки” на предыдущей странице.

- ② Наденьте соединительную вилку на винт иглодержателя.

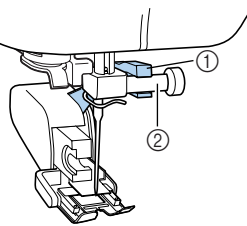

- ① Соединительная вилка
- ② Винт иглодержателя

- ③ Опустите рычаг лапки, вставьте винт крепления адаптера лапки и затяните винт отверткой.

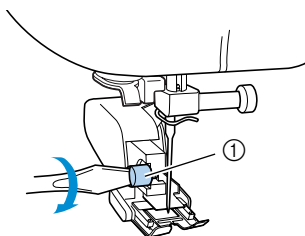

- ① Винт крепления адаптера лапки

! ВНИМАНИЕ

- Надежно затяните винт крепления отверткой. Иначе игла может коснуться прижимной лапки и погнуться или сломаться.
- Перед тем как начать шить, медленно поверните маховик машины на себя и убедитесь в том, что игла не касается прижимной лапки. Если игла ударит по лапке, она может погнуться или сломаться.

1

Примечание

- При использовании шагающей лапки шейте на малой или средней скорости.

■ Снятие шагающей лапки

- ① Нажмите кнопку  (позиционирование иглы) один или два раза, чтобы поднять иглу.

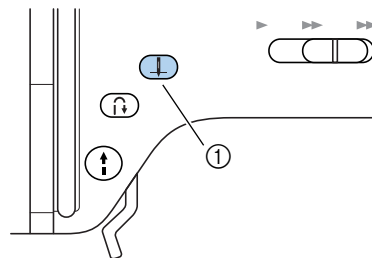

- ① Кнопка позиционирования иглы
- ▶ Игла поднята.

- ② Выключите швейную машину.

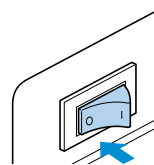

ПОДГОТОВКА К РАБОТЕ

③ Поднимите рычаг лапки.

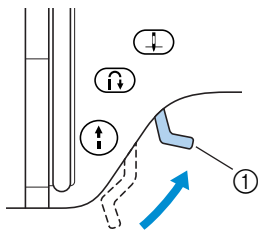

① Рычаг лапки

▶ Прижимная лапка поднята.

④ При помощи отвертки ослабьте винт крепления адаптера лапки и снимите шагающую лапку.

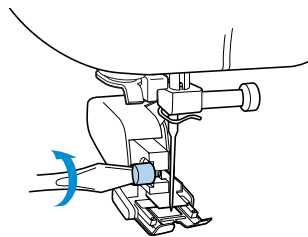

⑤ Установите на место адаптер прижимной лапки.

- Подробную информацию см. в разделе “Снятие адаптера прижимной лапки” (стр. 34).

**Рекомендации**

- Если на машине установлена шагающая лапка, вы можете выполнять только прямую строчку (с усилительными стежками) и строчку зигзаг. Подробную информацию о строчках см. в разделе “Настройки строчек” (стр. 96).

**Примечание**

- Вы можете приобрести дополнительную шагающую лапку по месту покупки машины.

Обработка цилиндрических или больших деталей

При шитье цилиндрических деталей или деталей большого размера снимите съемную рукавную платформу с отсеком для принадлежностей.

Обработка цилиндрических деталей

Снятие плоской платформы облегчает обработку цилиндрических деталей, таких как манжеты или брючины.

- 1 Снимите плоскую платформу, сдвинув ее влево.

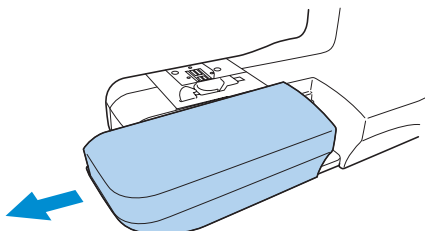

- При снятой плоской платформе становится возможным шитье с использованием функции “свободный рукав”.

- 2 Наденьте деталь на рукавную платформу и обработайте ее, как необходимо.

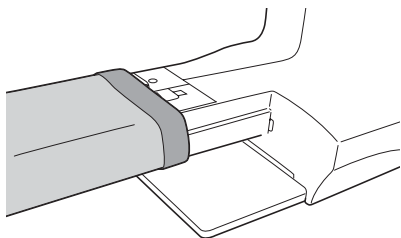

- 3 По завершении шитья с использованием функции “свободный рукав” установите плоскую платформу на место.

Обработка больших деталей

Дополнительный широкий столик облегчает обработку больших деталей.

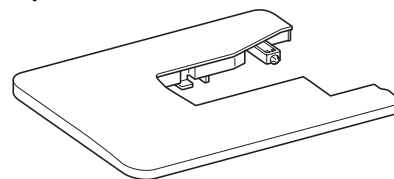

- 1 Выдвиньте ножки, находящиеся в нижней части широкого столика. Вытяните четыре ножки так, чтобы они зафиксировались со щелчком.

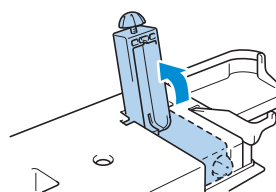

- 2 Снимите плоскую платформу, сдвинув ее влево.

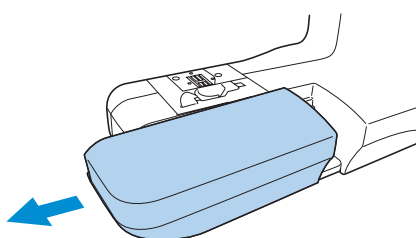

- При снятой плоской платформе становится возможным шитье с использованием функции “свободный рукав”.

- 3 Установите широкий столик. Держа широкий столик горизонтально, задвиньте его до полной установки на место.

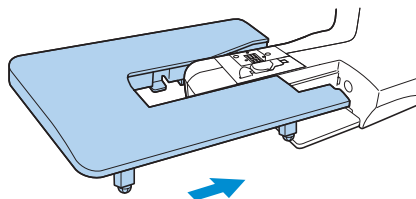

ПОДГОТОВКА К РАБОТЕ

**Примечание**

- Вы можете приобрести дополнительный широкий столик по месту покупки машины.

- 4** Поворачивайте винты в нижней части ножек, чтобы отрегулировать их высоту.

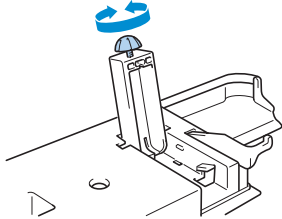
**ВНИМАНИЕ**

- Не перемещайте швейную машину с установленным на ней широким столиком. Это может привести к повреждению машины или травме.

- 5** Закончив работу с широким столиком, снимите его с машины. Слегка приподняв широкий столик, стяните его влево.

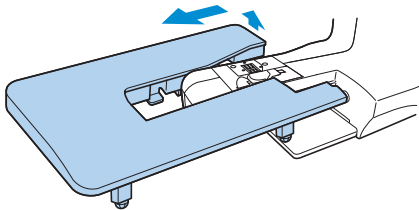

- 6** Установите на место плоскую платформу.

**Рекомендации**

- Со сложенными ножками широкий столик можно хранить, прикрепив его к жесткому футляру.

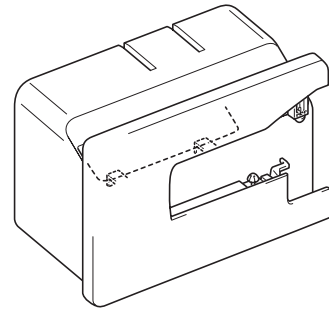

2

ОСНОВНЫЕ ОПЕРАЦИИ

В этой главе описаны необходимые операции подготовки к шитью.

Шитье	40
Настройка натяжения нити	48
Настройка ширины строчки и длины стежка	49
Полезные функции	51
Полезные советы	53

ОСНОВНЫЕ ОПЕРАЦИИ

Шитье

Ниже описываются основные операции.

Перед тем как приступить к работе на швейной машине, прочтите следующие указания по безопасности.

! ВНИМАНИЕ

- Во время работы на швейной машине особое внимание следует обращать на район иглы. Не приближайте руки к любым движущимся частям машины, таким как игла и маховик — это может стать причиной травмы.
- Во время шитья не тяните и не толкайте ткань слишком сильно — это может привести к поломке иглы и травме.
- Никогда не пользуйтесь погнутыми иглами. Погнутая игла легко может сломаться, что может привести к травме.
- Убедитесь в том, что во время шитья игла не ударит по какой-либо из наметочных булавок — это может привести к поломке иглы и травме.

Общие швейные процедуры

Следуйте приведенным ниже основным процедурам.

1	Включение машины	Включите швейную машину. Подробную информацию о включении машины см. в разделе “Включение машины” (стр. 13).
↓		
2	Выбор типа строчки	Выберите желаемый тип строчки. Подробную информацию см. в разделе “Выбор строчки” (стр. 58).
↓		
3	Установка прижимной лапки	Установите прижимную лапку в соответствии с выбранным типом строчки. Подробную информацию см. в разделе “Замена прижимной лапки” (стр. 32).
↓		
4	Расположение материала	Положите то место материала, с которого будете начинать шить, под прижимную лапку. Убедитесь в том, что детали сшиваются в правильном порядке, и лицевая и изнаночная стороны материала совмещены правильно. Подробную информацию см. в разделе “Расположение материала” (стр. 42).
↓		
5	Начало шитья	Начните шить. Подробную информацию см. в разделе “Начало шитья” (стр. 43).
↓		
6	Обрезка нити	По окончании шитья обрежьте нить. Подробную информацию см. в разделе “Обрезка нити” (стр. 47).



2

ОСНОВНЫЕ ОПЕРАЦИИ

Расположение материала

Убедитесь в том, что полотна ткани сшиваются в правильном порядке, и лицевая и изнаночная стороны ткани расположены правильно.

1 Включите швейную машину.

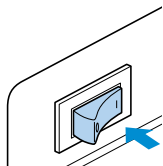

При включении машины автоматически выбирается прямая строчка (при левом положении иглы).

2 Нажмите кнопку  (позиционирование иглы) один или два раза, чтобы поднять иглу.

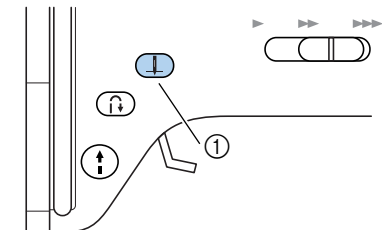

① Кнопка позиционирования иглы

3 Расположите материал под прижимной лапкой.

- Если расположить прошиваемый край ткани справа, шитье по прямой линии будет легче, поскольку в этом случае материал не будет вам мешать во время работы.

4 Держа конец нити и ткань левой рукой, правой рукой поверните маховик машины, чтобы опустить иглу в точку начала строчки.

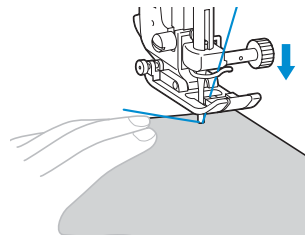
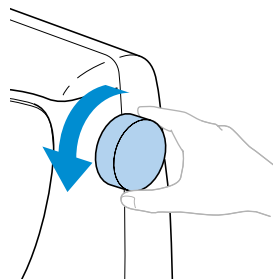

5 Опустите рычаг лапки.

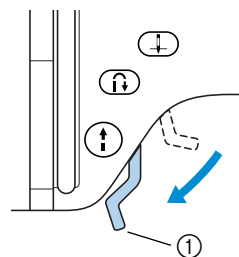

① Рычаг лапки

► Теперь ткань установлена для шитья.

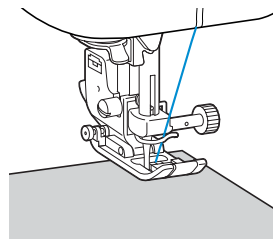

 **Рекомендации**

- Информацию о регулировке давления прижимной лапки см. в разделе “Регулировка давления прижимной лапки” (стр. 34).

Начало шитья

Теперь, когда вы готовы начать шить, вы можете запустить швейную машину. Скорость шитья может регулироваться при помощи кнопки управления или педали.

■ Использование кнопки управления

Швейную машину можно запустить и остановить при помощи кнопки  (Пуск/Стоп).

- ① **Чтобы выбрать желаемую скорость шитья, сдвиньте регулятор скорости влево или вправо.**
Чтобы шить на малой скорости, сдвиньте регулятор скорости влево. Чтобы увеличить скорость шитья, сдвиньте регулятор вправо.

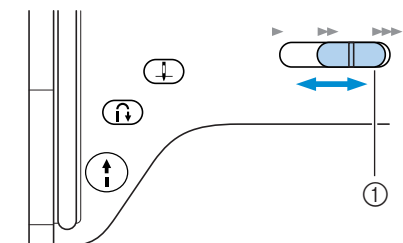

① Регулятор скорости шитья

- ② **Нажмите кнопку  (Пуск/Стоп) один раз.**

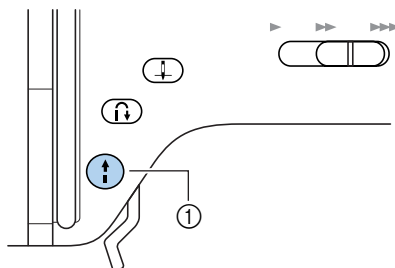

① Кнопка Пуск/Стоп

► Машина начинает шить.

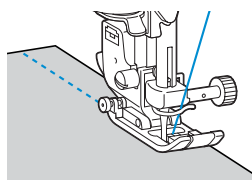

- Если после начала шитья вы будете удерживать кнопку Пуск/Стоп нажатой, машина будет шить на малой скорости.

- ③ **По достижении конца строчки нажмите кнопку  (Пуск/Стоп) один раз.**
► Машина останавливается с опущенной в материал иглой.
- ④ **По окончании шитья поднимите иглу и обрежьте нити.**
• Подробную информацию см. в разделе “Обрезка нити” (стр. 47).

■ Использование педали

Машину можно запустить и остановить при помощи педали.

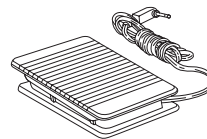

- ① **Выключите машину.**
Во избежание случайного пуска машины при подключении педали выключите машину.

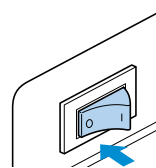

- ② **Вставьте разъем педали в гнездо на боковой стороне швейной машины.**

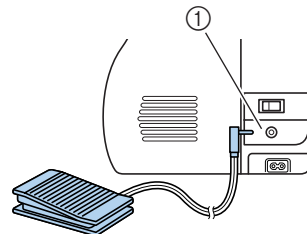

① Гнездо подключения педали

- ③ **Включите швейную машину.**

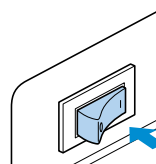

2

ОСНОВНЫЕ ОПЕРАЦИИ

- ④ Сдвиньте регулятор скорости шитья влево или вправо, чтобы выбрать желаемую скорость. Чтобы шить на малой скорости, сдвиньте регулятор скорости влево. Чтобы увеличить скорость машины, сдвиньте регулятор вправо.

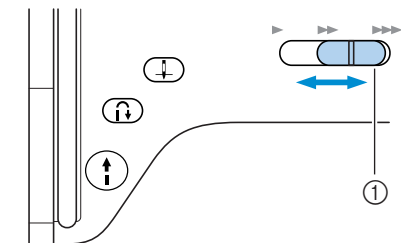

① Регулятор скорости шитья

- Скорость, установленная при помощи регулятора, является максимальной скоростью, которую вы можете получить при помощи педали.

- ⑤ Когда вы будете готовы начать шить, медленно нажмите педаль. Увеличение нажатия педали приводит к увеличению скорости шитья. При отпускании педали скорость шитья уменьшается.

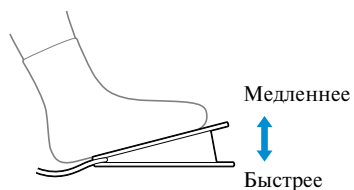

- Плавно нажмите педаль. При резком нажатии педали машина начнет шить слишком быстро.
- ▶ Машина начинает шить.

- ⑥ По достижении конца строчки полностью отпустите педаль.

- ▶ Машина останавливается с иглой, опущенной в материал.

- ⑦ По окончании шитья поднимите иглу и обрежьте нити.

- Подробную информацию см. в разделе “Обрезка нити” (стр. 47).



Рекомендации

- Если встроенный в кнопку позиционирования иглы индикатор горит, машина останавливается с опущенной в материал иглой. Если индикатор не горит, машина останавливается с поднятой иглой. Настройка положения остановки иглы не изменяется при выключении и повторном включении машины.
- При подключенной педали кнопка Пуск/Стоп не может быть использована для пуска или остановки машины.

! ВНИМАНИЕ

- Не допускайте накопления внутри педали пыли или обрывков нити — это может привести к возгоранию или поражению электрическим током.
- Не ставьте на педаль никакие предметы — это может привести к повреждению машины или травме.
- Если машина не используется длительное время, отключите педаль. В противном случае возможно возгорание или поражение электрическим током.

Закрепление строчки

При шитье прямой строчкой, например в конце отверстия, или там, где швы не перекрываются, для закрепления конца нити используйте шитье в обратном направлении или прошивание усилительных стежков.

- 1 Опустите иглу в ткань в точке начала строчки, а затем опустите рычаг лапки.

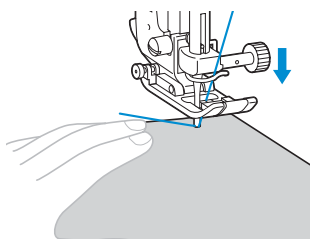

- 2 Нажмите кнопку (Пуск/Стоп) или педаль.

Если удерживать кнопку Пуск/Стоп нажатой, машина будет шить на малой скорости.

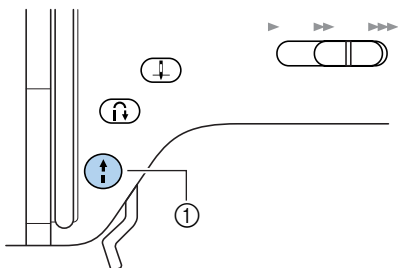

- 1 Кнопка Пуск/Стоп
 - Подробную информацию см. в разделе “Начало шитья” (стр. 43).
 - ▶ Машина начинает шить.

- 3 После того как будут прошиты 3-5 стежков, нажмите кнопку (кнопка шитья в обратном направлении/выполнения усилительных стежков).

Держите кнопку шитья в обратном направлении/выполнения усилительных стежков нажатой до тех пор, пока не вернетесь к началу строчки.

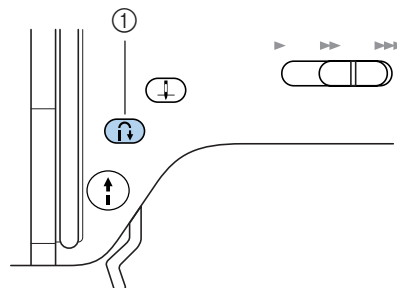

- 1 Кнопка шитья в обратном направлении/выполнения усилительных стежков

▶ Пока нажата кнопка , машина будет шить в обратном направлении.

- 4 После возврата к точке начала шитья отпустите кнопку шитья в обратном направлении/выполнения усилительных стежков.

▶ Машина останавливается.

- 5 Нажмите кнопку (Пуск/Стоп) или педаль.

▶ Машина начинает шить в нормальном направлении.

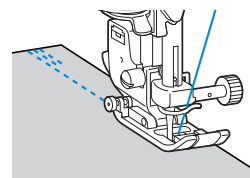



- 6 По достижении конца строчки нажмите кнопку (кнопка шитья в обратном направлении/выполнения усилительных стежков).

Держите кнопку шитья в обратном направлении/выполнения усилительных стежков нажатой до тех пор, пока не будут прошиты 3-5 стежков.

ОСНОВНЫЕ ОПЕРАЦИИ

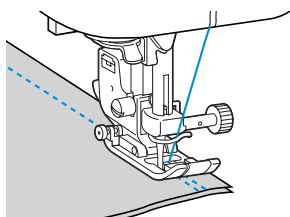
- ▶ Пока нажата кнопка  машина будет шить в обратном направлении.



- 7** После того как будут прошиты 3-5 стежков в обратном направлении, отпустите кнопку  (кнопка шитья в обратном направлении/выполнения усилительных стежков).

- ▶ Машина остановится.

- 8** Нажмите кнопку  (Пуск/Стоп) или педаль.

Если удерживать кнопку Пуск/Стоп нажатой, машина будет шить на малой скорости.

- ▶ Машина начинает шить в нормальном направлении.

- 9** По достижении конца строчки швейная машина останавливается. Отпустите кнопку (Пуск/Стоп) или педаль.

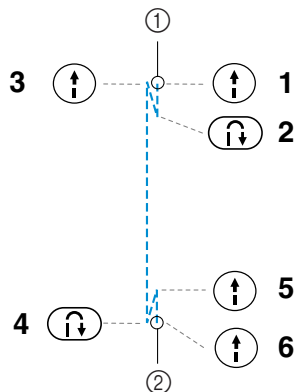

- ① Начало строчки
- ② Конец строчки

■ Прошивание усилительных стежков

При шитье какой-либо строчки, отличной от прямой строчки или строчки зигзаг, которые закрепляются стежками, прошиваемыми в обратном направлении, при нажатии кнопки  (кнопка шитья в обратном направлении/выполнения усилительных стежков) прошиваются усилительные стежки – 3-5 стежков поперек друг друга.

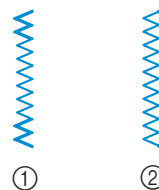

- ① Шитье в обратном направлении
- ② Усилительные стежки



Рекомендации

- Будет ли машина выполнять шитье в обратном направлении или усилительные стежки, зависит от выбранного типа строчки. См. раздел “Настройки строчек” (стр. 96).

Обрезка нити

По окончании шитья обрежьте нити.

- 1 Если вы хотите закончить строчку и швейная машина остановлена, нажмите кнопку  (кнопка позиционирования иглы) один раз, чтобы поднять иглу.

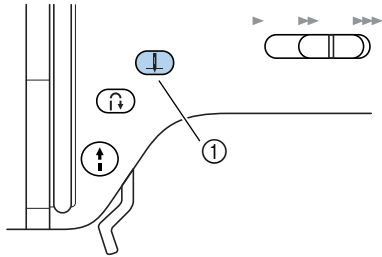

① Кнопка позиционирования иглы

► Игла поднимается.

- 2 Поднимите рычаг лапки.

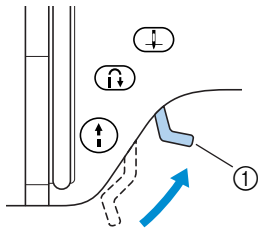

① Рычаг лапки

- 3 Чтобы обрезать нити, стяните материал с машины влево и проведите нити через приспособление для обрезки.

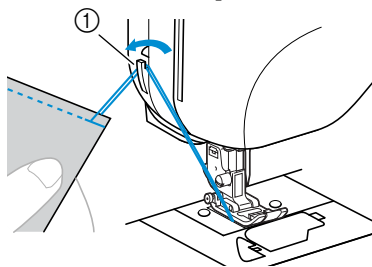

① Приспособление для обрезки нити

2

Настройка натяжения нити

Натяжение верхней нити и нити шпульки (нижней нити) должно быть одинаковым.

Изменение натяжения верхней нити

Если сочетание нити и иглы для прошиваемого материала выбрано правильно (в соответствии с указаниями раздела “Типы игл и их применение” на стр. 29), натяжение нити устанавливается автоматически. Однако, если эта автоматическая настройка не дает желаемого результата, или в том случае, если вы шьете специальной нитью или специальным материалом, вы можете настроить натяжение нити вручную при помощи регулятора натяжения нити, расположенного на левой стороне машины.

Правильное натяжение нити

Верхняя нить и нить шпульки (нижняя нить) должны пересекаться в районе середины ткани. На лицевой стороне материала должна быть видна только верхняя нить, а на изнаночной стороне – только нить шпульки.

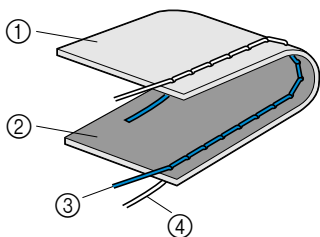

- ① Изнаночная сторона ткани
- ② Лицевая сторона ткани
- ③ Верхняя нить
- ④ Нить шпульки

Слишком сильное натяжение верхней нити

Если нижняя нить видна с лицевой стороны ткани, это означает, что натяжение верхней нити слишком велико.

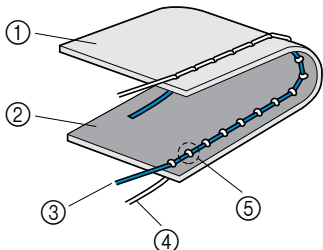

- ① Изнаночная сторона ткани
- ② Лицевая сторона ткани
- ③ Верхняя нить
- ④ Нить шпульки
- ⑤ Нижняя нить видна с лицевой стороны ткани.

Чтобы уменьшить натяжение верхней нити, поверните регулятор натяжения влево.

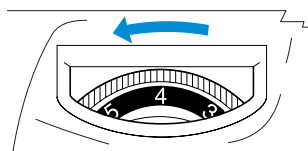

Слишком слабое натяжение верхней нити

Если верхняя нить видна с изнаночной стороны ткани, это означает, что натяжение верхней нити слишком мало.

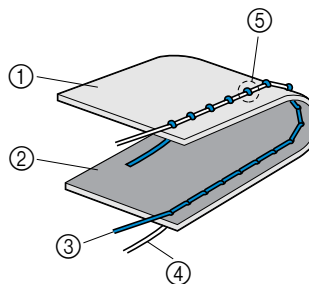

- ① Изнаночная сторона ткани
- ② Лицевая сторона ткани
- ③ Верхняя нить
- ④ Нить шпульки
- ⑤ Верхняя нить видна с изнаночной стороны ткани.

Чтобы увеличить натяжение верхней нити, поверните регулятор натяжения вправо.

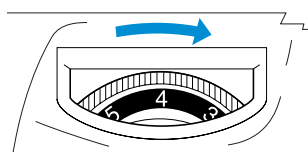

Настройка ширины строчки и длины стежка

Ширина зигзага (ширина строчки) и длина стежка для различных типов строчек могут быть отрегулированы. Обычно при выборе типа строчки подходящие для нее ширина строчки и длина стежка задаются автоматически. Подробную информацию о диапазоне значений ширины строчки и длины стежка для той или иной строчки см. в разделе “Настройки строчек” (стр. 96).

Регулировка ширины строчки

Ширина строчки может быть отрегулирована при помощи кнопок с изображениями стрелок.

- 1 Нажмите кнопку регулировки ширины строчки на панели управления.
 - ▶ Загорается индикатор настройки ширины строчки.
- 2 Сдвиньте регулятор ширины строчки вверх или вниз.

При сдвиге регулятора ширины строчки вверх ширина строчки увеличивается. При сдвиге регулятора вниз ширина строчки уменьшается.

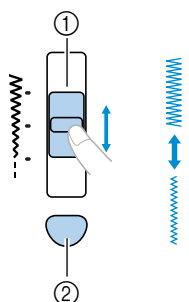

- ① Регулятор ширины строчки
② Кнопка регулировки ширины строчки

- **Изменение положения иглы**
При выбранной прямой строчке (левое положение иглы) и тройной эластичной строчке положение иглы может быть изменено. При сдвиге регулятора ширины строчки вверх игла сдвигается вправо. При сдвиге регулятора вниз игла сдвигается влево.

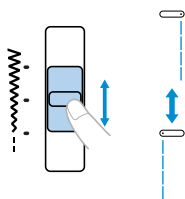

- Чтобы автоматически выбрать ширину строчки, наиболее подходящую для выбранной строчки, нажмите кнопку регулировки ширины строчки еще раз.

ВНИМАНИЕ

- После изменения ширины строчки медленно поверните маховик машины на себя и убедитесь в том, что игла не касается прижимной лапки. Если игла ударит по лапке во время шитья, она может погнуться или сломаться.

2

ОСНОВНЫЕ ОПЕРАЦИИ

Настройка длины стежка

Длина стежка может быть отрегулирована при помощи кнопок с изображениями стрелок на панели управления.

1 Нажмите кнопку регулировки длины стежка на панели управления.

- ▶ Загорается индикатор настройки длины стежка.

2 Сдвиньте регулятор длины стежка вверх или вниз.

При сдвиге регулятора длины стежка вверх строчка становится менее плотной. При сдвиге регулятора вниз строчка становится более плотной.

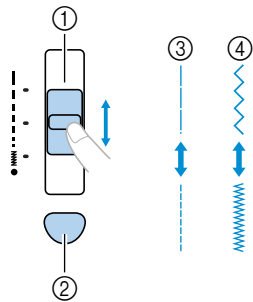

- ① Регулятор длины стежка
- ② Кнопка настройки длины стежка
- ③ Прямая строчка
- ④ Строчка зигзаг

- Чтобы автоматически выбрать длину стежка наиболее подходящую для выбранной строчки, нажмите кнопку регулировки длины стежка еще раз.

! ВНИМАНИЕ

- Если стежки наезжают друг на друга, увеличьте длину стежка. Продолжение шитья без увеличения длины стежка в этом случае может привести к тому, что игла погнется или сломается.

Полезные функции

Ниже описываются функции, которые могут оказаться полезными для увеличения производительности работы.

Изменение положения остановки иглы

Швейная машина может быть настроена таким образом, чтобы при остановке шитья игла оставалась опущенной в ткань, или наоборот была поднята.

Нажмите кнопку  (кнопка настройки положения остановки иглы) на панели управления, чтобы перейти от одной настройки к другой.

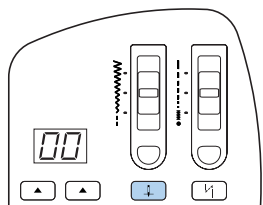

■ Нижнее положение остановки иглы

Встроенный в кнопку настройки положения остановки иглы  индикатор горит. Машина настроена на нижнее положение остановки иглы.

- На момент покупки машина настроена на нижнее положение остановки иглы.

■ Верхнее положение остановки иглы

Встроенный в кнопку настройки положения остановки иглы  индикатор не горит. Машина настроена на верхнее положение остановки иглы.



Рекомендации

- Настройка положения остановки иглы не изменяется при выключении и повторном включении швейной машины.

Автоматическое шитье в обратном направлении/прошивание усилительных стежков

Швейная машина может быть настроена таким образом, чтобы она автоматически производила шитье в обратном направлении/прошивание усилительных стежков в начале и конце строчки. Будет ли машина выполнять шитье в обратном направлении или усилительные стежки, зависит от выбранного типа строчки. Подробную информацию см. в разделе “Настройки строчек” (стр. 96).

1 Выберите тип строчки.

- Подробную информацию о выборе типа строчки см. в разделе “Выбор строчки” (стр. 58).

2 Нажмите кнопку (кнопка выбора автоматического шитья обратном направлении/прошивания усилительных стежков) на панели управления.

Эту операцию выполнять не требуется, если выбрана строчка такого типа, как например, выметывание петель, при выполнении которой усилительные стежки прошиваются автоматически.

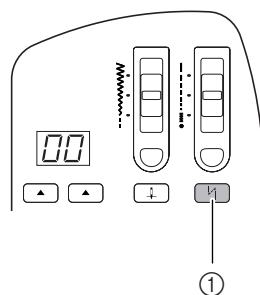

- ① Кнопка выбора автоматического шитья в обратном направлении/прошивания усилительных стежков

► Встроенный в кнопку световой индикатор загорается.

- Чтобы отменить настройку автоматического шитья в обратном направлении/прошивания усилительных стежков), нажмите кнопку  еще раз.

2

ОСНОВНЫЕ ОПЕРАЦИИ

- 3** Установите ткань под прижимной лапкой и нажмите кнопку  (Пуск/Стоп) один раз.

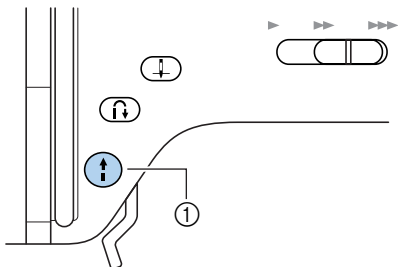

① Кнопка Пуск/Стоп

- ▶ После выполнения шитья в обратном направлении/прошивания усилительных стежков машина начинает шить нормальную строчку.

- 4** По достижении конца строчки нажмите кнопку шитья в обратном направлении/прошивания усилительных стежков  один раз.

Это не является необходимым, если выбраны такие типы строчки, как выметывание петли или выполнение закрепок, при которых усилительные стежки прошиваются автоматически.

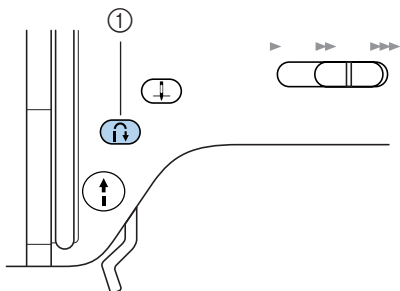

① Кнопка шитья в обратном направлении/выполнения усилительных стежков

- ▶ После того как усилительные стежки будут прошиты, швейная машина остановится.

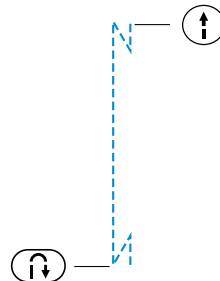

Рекомендации

- Строчка в обратном направлении/усилительные стежки не будут прошиваться, если в конце строчки нажать кнопку Пуск/Стоп. В конце строчки нажмите кнопку шитья в обратном направлении/прошивания усилительных стежков.

Полезные советы

Ниже описываются различные способы достичь лучших результатов при выполнении ваших швейных проектов. Рекомендуем следовать этим советам.

Пробное шитье

После того как вы заправили машину нитью, подходящей для шитья данного материала, и установили соответствующую иглу, машина автоматически устанавливает такие параметры, как натяжение нити, ширина строчки и длина стежка для выбранного типа строчки. Тем не менее, рекомендуется произвести пробное шитье на кусочке такой же ткани, поскольку в зависимости от типа материала и выбранной строчки желаемые результаты могут быть не достигнуты.

Для пробного шитья следует использовать кусочек той же ткани и такую же нить, которые будут использоваться для создания вашего изделия. Проверьте натяжение нити, ширину строчки и длину стежка. Поскольку результаты могут быть различными в зависимости от типа строчки и количества прошиваемых слоев материала, выполните пробную строчку при тех же условиях, которые будут иметь место при выполнении вашего швейного проекта.

Изменение направления шитья

- 1 Когда строчка дойдет до угла ткани, остановите машину.**
Оставьте иглу опущенной (в ткани). Если после остановки машины игла осталась поднятой, нажмите кнопку  (позиционирование иглы), чтобы опустить иглу.
- 2 Поднимите рычаг лапки, а затем поверните материал.**
Поверните ткань, как это необходимо, используя иглу в качестве оси вращения.

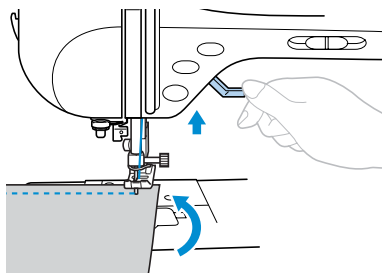

- 3 Опустите прижимную лапку и начните шить в новом направлении.**

Шитье по кривой

Чтобы шить вдоль той или иной криволинейной линии, останавливайте машину и немного изменяйте направление шитья. Подробнее о шитье с одинаковым отступом от края см. в разделе “Шитье с равномерным припуском на шов” (стр. 55).

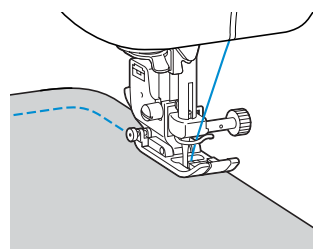

При шитье вдоль криволинейной линии строчкой зигзаг уменьшите длину стежка, чтобы получить более красивую строчку.

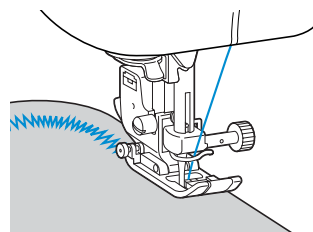

2

ОСНОВНЫЕ ОПЕРАЦИИ

Шитье толстых материалов**■ Если материал не помещается под прижимной лапкой**

Если материал не помещается под прижимной лапкой, поднимите рычаг лапки еще выше, чтобы установить лапку в крайнее верхнее положение.

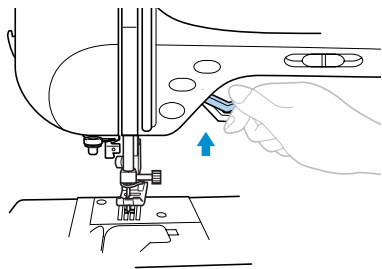
**■ Если шьются толстые швы и материал не подается в начале строчки**

Лапка для строчки зигзаг имеет такую конструкцию, которая позволяет фиксировать ее в ровном положении.

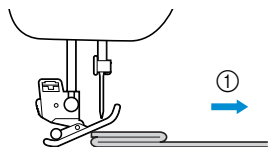

① Направление шитья

① Если вы столкнулись со слишком толстым швом и материал не подается в начале строчки, поднимите рычаг лапки.

② Нажмите черную кнопку на левой стороне лапки. Удерживая эту кнопку нажатой, опустите прижимную лапку.

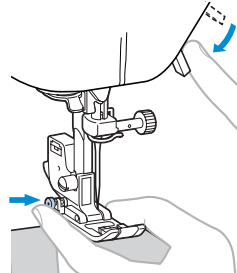

③ Отпустите кнопку. Лапка зафиксируется в положении, на уровне, соответствующем толщине шва, что позволит материалу подаваться.

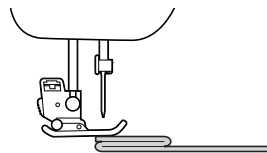

► После того как трудное место будет пройдено, лапка вернется в свое нормальное положение.

! ВНИМАНИЕ

- При шитье материала толщиной более 6 мм или при проталкивании материала со слишком большим усилием игла может погнуться или сломаться.

Шитье тонких материалов

При шитье тонких материалов возможны перекос строчки или неправильная подача материала. Если это имеет место, подложите под ткань тонкую бумагу или стабилизирующий материал и шейте вместе с тканью. По окончании шитья оторвите бумагу.

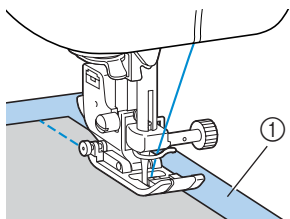

① Стабилизирующий материал или бумага

Шитье эластичных материалов

Сначала сметайте куски материала друг с другом, затем шейте, не растягивая ткань.

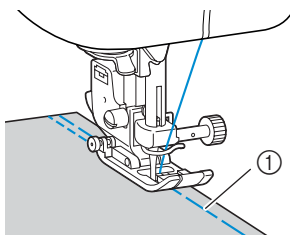

① Наметка

Шитье с равномерным припуском на шов

Чтобы получить равномерный припуск на шов, начните шить так, чтобы припуск на шов находился справа от прижимной лапки, а край материала был совмещен либо с правым краем прижимной лапки, либо с линией разметки на игольной пластине.

- **Установка материала по краю прижимной лапки**
Шейте, стараясь чтобы правый край прижимной лапки находился на фиксированном расстоянии от края материала.

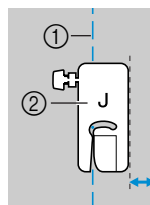

① Шов
② Прижимная лапка

- **Совмещение края ткани с линией разметки на игольной пластине**

Линии разметки на игольной пластине показывают расстояние от положения иглы шва, прошиваемого прямой строчкой (при левом положении иглы). Шейте, совмещая край материала с линией разметки на игольной пластине. Расстояние между линиями на верхней шкале составляет 3 мм, а расстояние между линиями решетки – 5 мм.

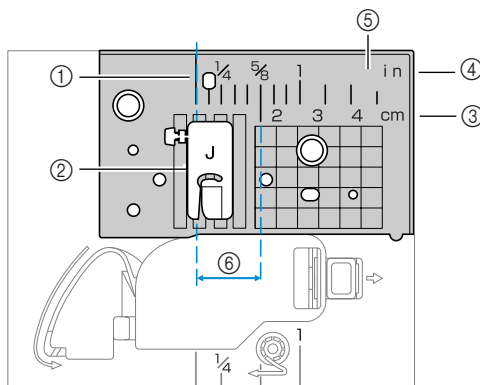

① Шов
② Прижимная лапка
③ Сантиметры
④ Дюймы
⑤ Игольная пластинка
⑥ 16 мм

2

ОСНОВНЫЕ ОПЕРАЦИИ

3

ТИПЫ СТРОЧЕК

В этой главе описаны различные строчки и их применение.

Выбор типа строчки	58
Краеобметочные строчки	60
Основные строчки	64
Потайная строчка-мережка	65
Выметывание петель	67
Вшивание застежки “молния”	74
Шитье эластичных материалов и пришивание эластичной тесьмы	78
Апликация, лоскутные и стегальные работы	80
Усилительные строчки	86
Выметывание глазков	88
Декоративные строчки	89

Выбор типа строчки

Вы можете выбрать любую из доступных строчек.

Выбор строчки

Выберите желаемую строчку при помощи кнопок на панели управления.

При включении машины автоматически выбирается прямая строчка (00), левое положение иглы).

Ниже номера строчки появляется буква (A, G, J, N или R), обозначающая прижимную лапку, которую следует установить для шитья выбранной строчки.

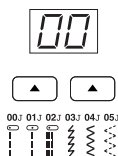

- 1 Определите, какую строчку вы хотите использовать.
- 2 Определите, какую прижимную лапку следует установить для шитья выбранной строчки.
 - Информацию о том, какие строчки могут шиться двойной иглой, см. в разделе “Настройки строчек” (стр. 96).
- 3 Установите прижимную лапку.
 - Подробную информацию см. в разделе “Замена прижимной лапки” (стр. 32).
- 4 Включите швейную машину.

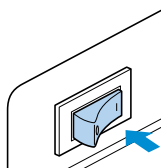

- ▶ При первом включении машины появляется “00”.

- 5 Нажмите (кнопки выбора строчки). Отображается номер выбранной строчки.

При каждом нажатии кнопки номер строчки увеличивается на 1. По достижении “9” (“4” для левой кнопки) следует “0”. Нажатие кнопки справа изменяет вторую цифру (единицы), а нажатие кнопки слева изменяет первую цифру (десятки).

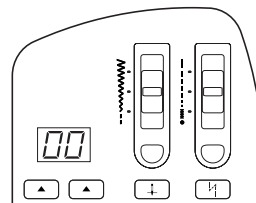

- ▶ Теперь строчка выбрана.

- 6 При необходимости настройте ширину строчки и длину стежка.
 - Подробную информацию о шитье каждого типа строчек см. на следующих страницах.

■ Пример: выбор строчки .

- 1 Выберите строчку 04 при помощи кнопок панели управления. При помощи правой кнопки выберите “4”. При помощи левой кнопки выберите “0”.

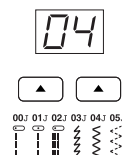

- ② **Чтобы настроить ширину строчки, сдвиньте регулятор ширины строчки вверх или вниз.** Нажмите кнопку регулировки ширины строчки и настройте ширину строчки при помощи регулятора.

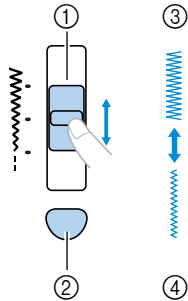

- ① Регулятор ширины строчки
② Кнопка регулировки ширины строчки
③ Широкая строчка
④ Узкая строчка

- ③ **Чтобы отрегулировать длину стежка, сдвиньте регулятор длины стежка вверх или вниз.** Нажмите кнопку настройки длины стежка и сдвиньте регулятор длины стежка в ту или иную сторону.

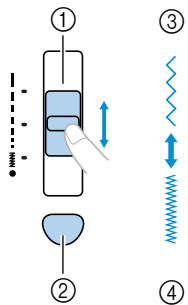

- ① Регулятор длины стежка
② Кнопка настройки длины стежка
③ Большая длина стежка
④ Малая длина стежка



Рекомендации

- Подробную информацию о настройке ширины строчки и длины стежка см. в разделе “Настройка ширины строчки и длины стежка” (стр. 49).

Краеобметочные строчки

Прошейте краеобметочную строчку вдоль края ткани, чтобы предотвратить его осыпание. Для обметки края на машине имеется семь видов строчки. Процедуры шитья краеобметочных строчек описаны в зависимости от используемой прижимной лапки.

Шитье краеобметочных строчек с использованием краеобметочной лапки “G”

Для обметки края с использованием краеобметочной лапки “G” могут применяться два вида строчки.

Наименование строчки	Рисунок	Применение	Ширина строчки (мм)		Длина стежка (мм)		Прижимная лапка
			Авто	Ручная настройка	Авто	Ручная настройка	
Краеобметочная строчка	06G 	Для предотвращения осыпания края на средних и тонких тканях	3.5	2.5–5.0	2.0	1.0–4.0	G
	07G 	Для предотвращения осыпания края на толстых и легко осыпающихся материалах	5.0	2.5–5.0	2.5	1.0–4.0	

1 Установите краеобметочную лапку “G”.

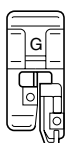

- Подробную информацию см. в разделе “Замена прижимной лапки” (стр. 32).

2 Выберите строчку.

- Подробную информацию см. в разделе “Выбор строчки” (стр. 58).

3 Расположите материал так, чтобы его край прилегал к направляющей части прижимной лапки и опустите рычаг лапки.

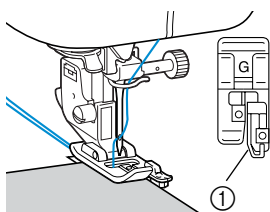

① Направляющая

4 Шейте так, чтобы край материала прилегал к направляющей части прижимной лапки.

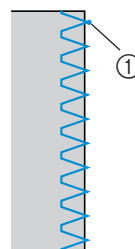

① Точка опускания иглы

ВНИМАНИЕ

- После настройки ширины строчки медленно поверните маховик машины на себя и убедитесь в том, что игла не касается прижимной лапки. Если игла ударит по лапке, она может погнуться или сломаться.

Шитье краеобметочных строчек с использованием лапки для строчки зигзаг “J”

С использованием краеобметочной лапки “J” могут шиться три вида краеобметочной строчки.

Наименование строчки	Рисунок	Применение	Ширина строчки (мм)		Длина стежка (мм)		Прижимная лапка
			Авто	Ручная настройка	Авто	Ручная настройка	
Строчка зигзаг (центральное положение иглы)	04.J 	Для предотвращения осыпания края (центральная основная линия/шитье в обратном направлении)	3.5	0.0–7.0	1.4	0.0–4.0	J
3х-ступенчатый зигзаг	05.J 	Для предотвращения осыпания края на толстых и эластичных материалах	5.0	1.5–7.0	1.0	0.2–4.0	
Краеобметочная строчка	08.J 	Для предотвращения осыпания края на эластичных материалах	5.0	0.0–7.0	2.5	0.5–4.0	

1 Установите лапку для строчки зигзаг “J”.

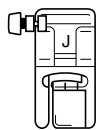

- Подробную информацию см. в разделе “Замена прижимной лапки” (стр. 32).

2 Выберите строчку.

- Подробную информацию см. в разделе “Выбор строчки” (стр. 58).

3 Шейте вдоль края материала так, чтобы справа игла опускалась немного за краем ткани.

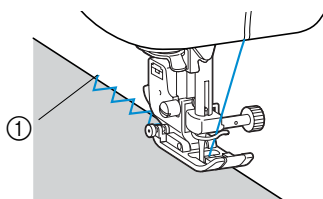

- ① Точка опускания иглы

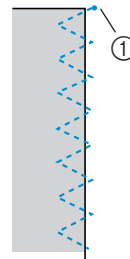

- ① Точка опускания иглы

Рекомендации

- Чтобы получить наилучшие результаты при шитье эластичных материалов, уменьшите давление прижимной лапки. Подробную информацию см. в разделе “Регулировка давления прижимной лапки” (стр. 34).

Шитье краеобметочных строчек с использованием дополнительного бокового резака

При использовании бокового резака можно получить припуск на шов с одновременной обрезкой края ткани. С использованием бокового резака можно шить четыре вида краеобметочной строчки. При установленном на машине боковом резачке используйте настройки в пределах указанных в таблице диапазонов.

Наименование строчки	Рисунок	Применение	Ширина строчки (мм)		Длина стежка (мм)		Прижимная лапка
			Авто	Ручная настройка	Авто	Ручная настройка	
Краеобметочная строчка		Шитье прямой строчки с обрезкой края материала	0.0	0.0–2.5	2.5	0.2–5.0	S
		Для предотвращения осыпания края на тонких и средних тканях с обрезкой края материала	3.5	3.5–5.0	2.0	1.0–4.0	
		Для предотвращения осыпания края на толстых тканях с обрезкой края материала	5.0	3.5–5.0	2.5	1.0–4.0	
		Шитье строчки зигзаг с обрезкой края материала	3.5	3.5–5.0	1.4	0.0–4.0	

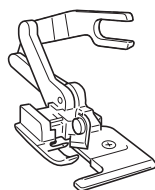

- 1** Снимите прижимную лапку.
 - Подробную информацию см. в разделе “Замена прижимной лапки” (стр. 32).
- 2** Опустите рычаг лапки и вручную заправьте нить в иглу.
 - Устройство для заправки нити в иглу использовать нельзя. Попытка использования устройства для заправки нити при установленном боковом резачке может привести к повреждению машины.
- 3** Поднимите рычаг лапки.

- 4** Наденьте соединительную вилку бокового резака на винт иглодержателя.

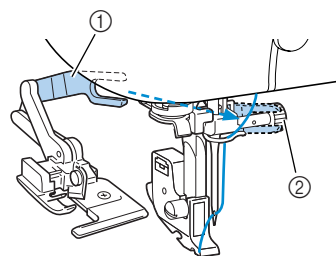

- ① Соединительная вилка
- ② Винт иглодержателя

- 5** Установите боковой резак таким образом, чтобы стержнек резака был совмещен с пазом в адаптере прижимной лапки, а затем медленно опустите рычаг лапки.

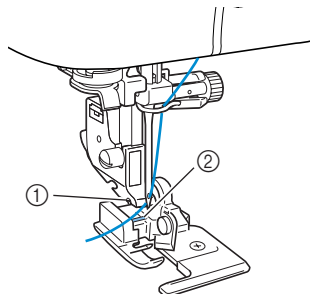

- ① Паз в адаптере прижимной лапки
 ② Стерженьек
 ► Боковой резак установлен.

- 6** Поднимите рычаг лапки и убедитесь в том, что боковой резак надежно закреплен.

- 7** Проведите верхнюю нить под боковым резак и вытяните ее назад.

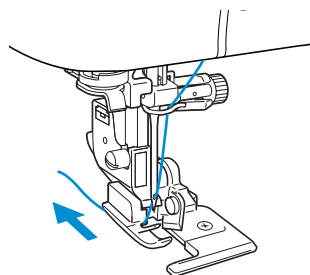

- 8** Выберите строчку.
 • Подробную информацию см. в разделе “Выбор строчки” (стр. 58).

! ВНИМАНИЕ

- После настройки ширины строчки медленно поверните маховик машины на себя и убедитесь в том, что игла не касается прижимной лапки. Если игла ударит по лапке во время шитья, она может погнуться или сломаться.

- 9** В начале строчки сделайте в материале прорез длиной примерно 2 см.

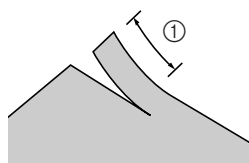

① 2,0 см

- 10** Поместите материал в боковой резак. Прорез в материале должен быть расположен поверх направляющей пластины бокового резака.

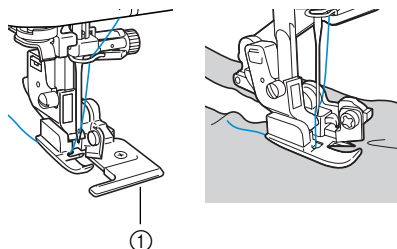

- ① Направляющая пластина
 • Если материал будет установлен неправильно, он не будет обрезаться.

- 11** Опустите рычаг лапки и начните шить.

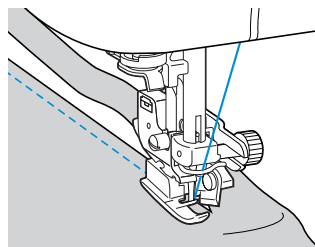

- Одновременно с выполнением строчки происходит обрезка припуска на шов.
 • Если строчка производится по прямой линии, отступ шва от края будет составлять около 5 мм.

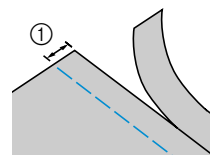



① 5 мм

Рекомендации

- Боковой резак может производить обрезку не более одного слоя джинсовой ткани плотностью 13 унций/м².
- После использования бокового резака очистите его от пыли и ворса.
- Если боковой резак не может больше обрезать ткань, при помощи кусочка ткани нанесите на его режущую кромку немного масла.
- Дополнительный боковой резак можно приобрести по месту покупки машины.

Основные строчки

Для выполнения стачных швов используются прямые строчки. В качестве основных строчек могут использоваться строчки трех видов.

Наименование строчки	Рисунок	Применение	Ширина строчки (мм)		Длина стежка (мм)		Прижимная лапка
			Авто	Ручная настройка	Авто	Ручная настройка	
Прямая строчка (левое положение иглы)		Основная строчка и выполнение сборок (основная линия слева/шитье в обратном направлении)	0.0	0.0–7.0	2.5	0.2–5.0	J
Прямая строчка (центральное положение иглы)		Основная строчка и выполнение сборок (основная линия по центру/шитье в обратном направлении)	–	–	2.5	0.2–5.0	
Тройная эластичная строчка		Усилительные швы и шитье эластичных материалов	0.0	0.0–7.0	2.5	1.5–4.0	

Основная строчка

- Сметайте куски материала или скрепите их булавками.
- Установите лапку для строчки зигзаг “J”.

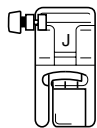

 - Подробную информацию см. в разделе “Замена прижимной лапки” (стр. 32).
- Выберите строчку.
 - Подробную информацию см. в разделе “Выбор строчки” (стр. 58).
- Опустите иглу в материал в точке начала строчки.
- Начните шить.
 - Подробную информацию см. в разделе “Начало шитья” (стр. 43).
 - Выполнение шитья в обратном направлении/усилительных стежков см. в разделе “Закрепление строчки” (стр. 45).

- По окончании шитья обрежьте нить.
 - Подробную информацию см. в разделе “Обрезка нити” (стр. 47).



■ Изменение положения иглы

Если выбрана прямая строчка (с левым положением иглы) или тройная эластичная строчка, положение иглы может быть изменено. При сдвиге регулятора ширины строчки вверх игла смещается вправо. При сдвиге регулятора вниз игла смещается влево.

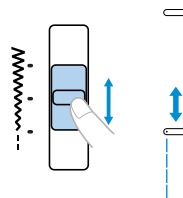

Потайная строчка-мережка

Потайная строчка-мережка используется для подшивки низа юбок и брюк. В качестве потайной строчки мережки можно использовать строчки двух видов.

Наименование строчки	Рисунок	Применение	Ширина строчки (мм)		Длина стежка (мм)		Прижимная лапка
			Авто	Ручная настройка	Авто	Ручная настройка	
Потайная строчка-мережка	09R 	Потайная подшивка на средних материалах	0.0	+3 – –3	2.0	1.0–3.5	R
	10R 	Потайная подшивка на эластичных материалах					

Шитье потайной строчкой-мережкой выполняется в соответствии со следующей процедурой.

- 1 Подогните материал вдоль желаемого края и сметайте его на расстоянии примерно 5 мм от края материала.

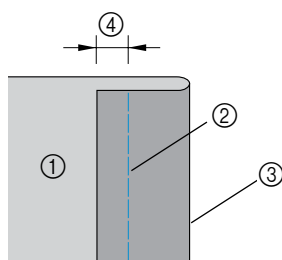

- ① Изнаночная сторона ткани
- ② Наметочная строчка
- ③ Желаемый подшитый край
- ④ 5 мм

- 2 Отогните материал назад вдоль наметки, а затем поверните его изнаночной стороной вверх.

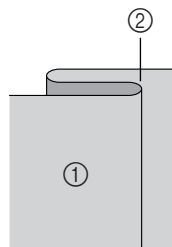

- ① Изнаночная сторона ткани
- ② Сметка

- 3 Установите лапку для потайной строчки “R”.

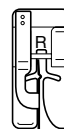

- Подробную информацию см. в разделе “Замена прижимной лапки” (стр. 32).

- 4 Выберите строчку.
 - Подробную информацию см. в разделе “Выбор строчки” (стр. 58).

- 5 Положите материал, совместив подогнутый край с направляющей на прижимной лапке, и опустите рычаг лапки.

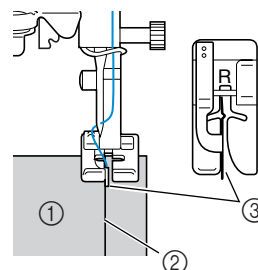

- ① Изнаночная сторона ткани
- ② Складка
- ③ Направляющая

ТИПЫ СТРОЧЕК

6 Отрегулируйте ширину строчки так, чтобы строчка немного захватывала складку.

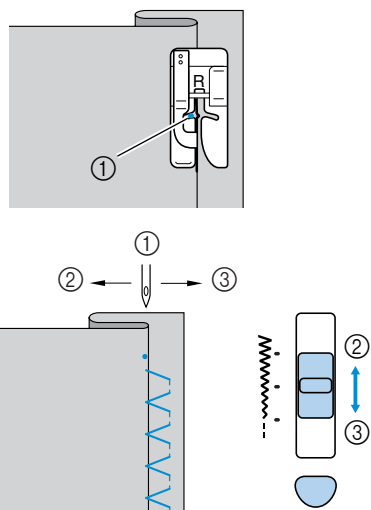

- ① Точка входа иглы
- ② Более широкая строчка
- ③ Более узкая строчка

■ Если игла захватывает слишком много складки

Если игла захватывает слишком много складки, сдвиньте регулятор ширины строчки влево. Это сделает строчку уже, и игла отодвинется от складки.

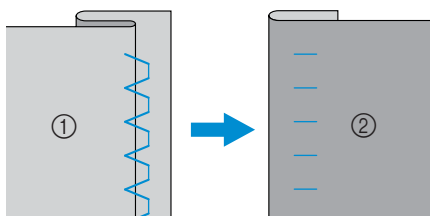

- ① Изнаночная сторона материала
- ② Лицевая сторона материала

■ Если игла не захватывает складку

Если игла недостаточно захватывает складку, сдвиньте регулятор ширины строчки вверх. Это сделает строчку шире, и игла пододвинется к складке.

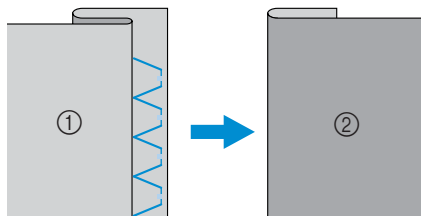

- ① Изнаночная сторона материала
- ② Лицевая сторона материала

• Подробную информацию о настройке ширины строчки см. в разделе “Настройка ширины строчки и длины стежка” (стр. 49).

7 Шейте так, чтобы складка была совмещена с направляющей прижимной лапки.

8 Удалите наметку.

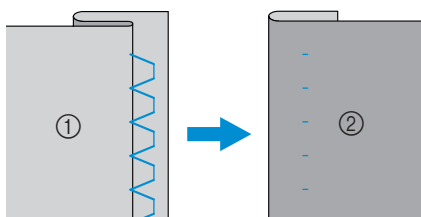

- ① Изнаночная сторона материала
- ② Лицевая сторона материала

Рекомендации

● Чтобы получить наилучшие результаты при шитье эластичных материалов, уменьшите давление прижимной лапки. Подробную информацию см. в разделе “Регулировка давления прижимной лапки” (стр. 34).

Выметывание петель

При помощи этой машины вы можете выметывать петли и пришивать пуговицы. Для выметывания петель за один прием на машине имеется пять видов строчки.

Наименование строчки	Рисунок	Применение	Ширина строчки (мм)		Длина стежка (мм)		Прижимная лапка
			Авто	Ручная настройка	Авто	Ручная настройка	
Выметывание петель	26A 	Горизонтальные петли в тонких и средних материалах	5.0	3.0–5.0	0.4	0.2–1.0	А
	27A 	Петли с закрепками на обоих концах в стабилизированных материалах	5.0	3.0–5.0	0.4	0.2–1.0	
	28A 	Петли в эластичных или трикотажных материалах	6.0	3.0–6.0	1.0	0.5–2.0	
	29A 	Петли в эластичных материалах	6.0	3.0–6.0	1.5	1.0–3.0	
	30A 	Петли с глазком в толстых или пушистых материалах	7.0	3.0–7.0	0.5	0.3–1.0	
Пришивание пуговиц	36J 	Пришивание пуговиц	3.5	0.0–7.0	1.4	0.0–4.0	М

ТИПЫ СТРОЧЕК

Выметывание петель

Максимальная длина петли составляет 28 мм (диаметр пуговицы + толщина пуговицы).
Петли выметываются от передней стороны прижимной лапки назад, как показано ниже.

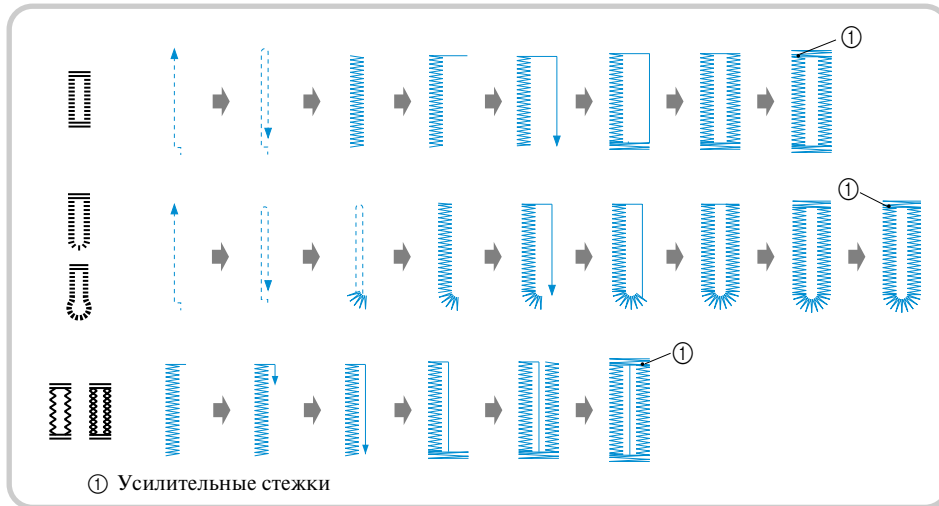

Ниже приведены наименования частей лапки для выметывания петель “А”.

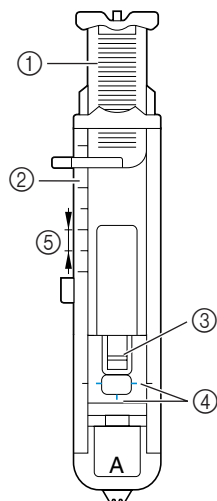

- ① Направляющая пластина пуговицы
- ② Шкала
- ③ Стержень
- ④ Метки на лапке для выметывания петель
- ⑤ 5 мм

- 1** Обозначьте расположение петли на ткани при помощи портновского мелка.

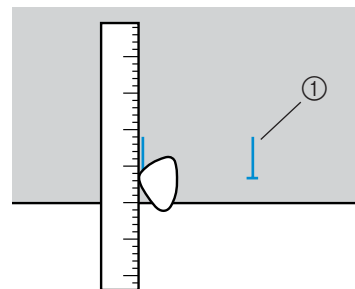

- ① Разметка на ткани

- 2** Вытяните направляющую пластину пуговицы прижимной лапки “А” и вставьте пуговицу, которая будет продеваться через петлю.

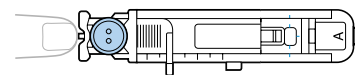

■ Если пуговица не помещается в направляющую пластину

Сложите диаметр и толщину пуговицы, затем установите направляющую пластину прижимной лапки в соответствии с полученным значением. (Расстояние между делениями на шкале лапки составляет 5 мм).

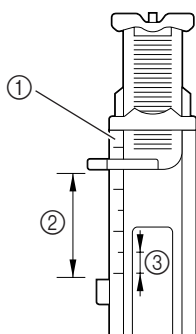

- ① Шкала прижимной лапки
- ② Длина петли (диаметр + толщина пуговицы)
- ③ 5 мм

Пример: для пуговицы диаметром 15 мм и толщиной 10 мм направляющая пластина прижимной лапки должна быть установлена по шкале на 25 мм.

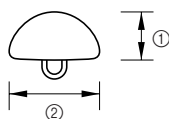

- ① 10 мм
- ② 15 мм

► Размер петли установлен.

- 3 Установите прижимную лапку “А”.
- Подробную информацию см. в разделе “Замена прижимной лапки” (стр. 32).

- 4 Выберите строчку.
- Подробную информацию см. в разделе “Выбор строчки” (стр. 58).

- 5 Расположите материал так, чтобы передний край разметки петли был совмещен с красными метками по бокам лапки. Затем опустите рычаг лапки.

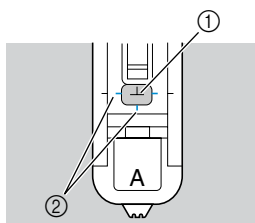

- ① Разметка на ткани
- ② Красные метки на лапке для выметывания петель

Проведите верхнюю нить вниз через отверстие в прижимной лапке.

- Опуская лапку, не толкайте ее переднюю часть, в противном случае не будет соблюден размер петли.

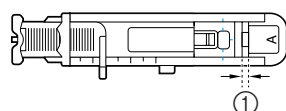
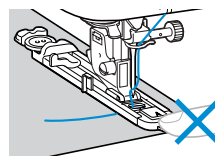

- ① Не уменьшайте зазор.

- 6 Как можно дальше выдвиньте вниз рычажок выметывания петли.

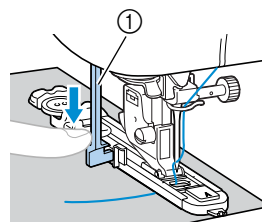

- ① Рычажок выметывания петли

Рычажок выметывания петли расположен за скобкой на лапке для выметывания петель.

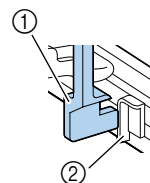

- ① Рычажок выметывания петли.
- ② Скобка

- 7 Взяв конец верхней нити левой рукой, начните шить.

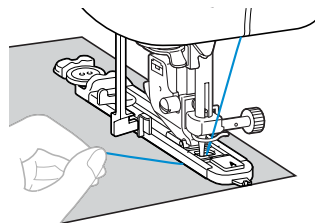

- По завершении выметывания петли машина прошивает усильтельные стежки, а затем останавливается

- 8 Поднимите рычаг лапки, снимите с машины материал и обрежьте нить.

ТИПЫ СТРОЧЕК

- 9** Поднимите рычажок выметывания петли в его первоначальное положение.
- 10** Вставьте булавку вдоль внутренней стороны одной из закрепок петли, чтобы предотвратить прорезание строчки.

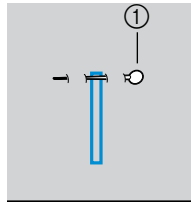

① Булавка

- 11** При помощи вспарывателя для петель прорежьте петлю по направлению к булавке.

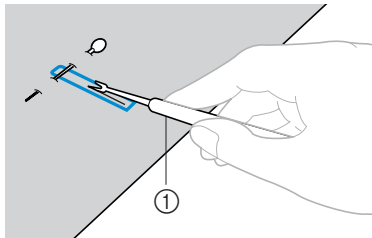

① Вспарыватель для петель

При изготовлении петель с глазком воспользуйтесь прошивкой, чтобы проделать отверстие в закругленном конце петли, затем прорежьте петлю вспарывателем для петель.

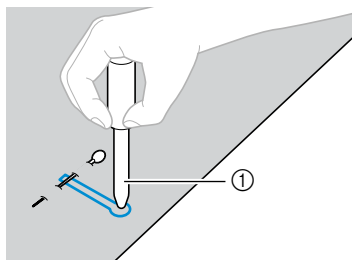

① Прошивка

- Перед тем как пробить отверстие при помощи прошивки, подложите под материал толстую бумагу или другой защитный материал.

ВНИМАНИЕ

- Прорезая петлю вспарывателем для петель, не кладите руку или палец на ее пути. Вспарыватель для петель может соскользнуть и причинить травму.

■ Изменение плотности строчки

Нажмите кнопку настройки длины стежка и сдвиньте регулятор длины стежка в ту или иную сторону, чтобы настроить длину стежка.

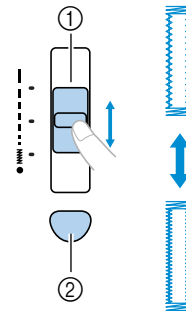

① Регулятор длины стежка

② Кнопка настройки длины стежка

- Подробную информацию см. в разделе “Настройка длины стежка” (стр. 50).
- Если подача материала не происходит (например, потому что материал слишком толстый), следует уменьшить плотность строчки.

■ Изменение ширины строчки

Нажмите кнопку настройки ширины строчки и сдвиньте регулятор ширины строчки в ту или иную сторону, чтобы настроить ширину строчки.

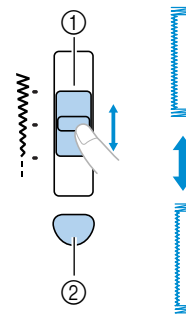

① Регулятор ширины строчки

② Кнопка настройки ширины строчки

- Подробную информацию см. в разделе “Регулировка ширины строчки” (стр. 49).



Рекомендации



- Перед тем как производить выметывание петель, проверьте настройку длины стежка и ширины строчки, сделав пробное выметывание петли на кусочке ткани.

- **Выметывание петель в эластичных материалах**
Выметывание петель в эластичных материалах следует производить с применением каркасной нити.

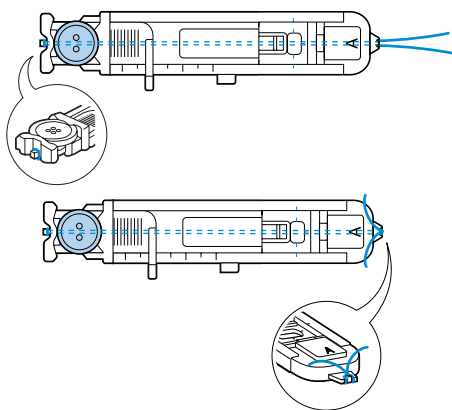
- 1 Зацепите каркасную нить за часть лапки для выметывания петель "А", показанную на иллюстрации, так, чтобы она вошла в пазы, а затем нетуго завяжите ее.



- 2 Установите лапку для выметывания петель "А".
 - Подробную информацию см. в разделе "Замена прижимной лапки" (стр. 32).

- 3 Выберите строчку  или .

- 4 Настройте ширину строчки равной толщине каркасной нити.

- 5 Опустите рычаг лапки и рычажок выметывания петли и начните шить.

- 6 По окончании выметывания петли осторожно подтяните каркасную нить, чтобы выбрать слаbinу.

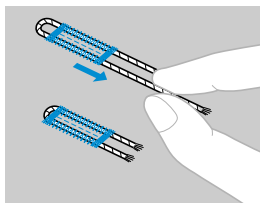

- 7 При помощи иглы для ручного шитья вытяните каркасную нить на изнаночную сторону ткани и завяжите ее.

- 8 Отрежьте вспарывателем для петель среднюю часть каркасной нити, оставшейся у верхнего конца петли.
Обрежьте излишек каркасной нити.

Пришивание пуговиц

При помощи этой швейной машины можно пришивать пуговицы с двумя или четырьмя отверстиями.

- 1** Измерьте расстояние между отверстиями в пришиваемой пуговице.

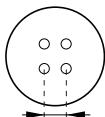

- 2** Поднимите рычаг лапки и сдвиньте переключатель положения гребенок транспортера ткани, расположенный на задней стороне основания машины, в положение  (вправо, если смотреть спереди).

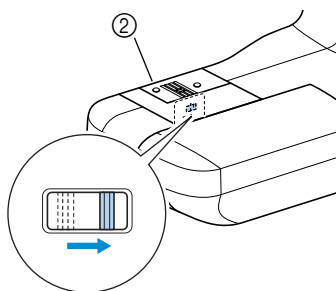
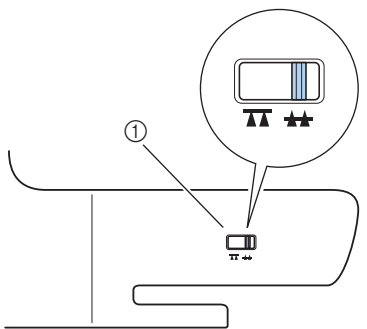

- ① Переключатель положения гребенок транспортера (вид с задней стороны машины)
 ② Задняя сторона
 ► Гребенки транспортера опущены.

- 3** Установите лапку для пришивания пуговиц “М”.

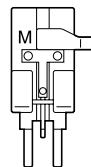

- Подробную информацию см. в разделе “Замена прижимной лапки” (стр. 32).

- 4** Вставьте пуговицу в лапку для пришивания пуговиц “М”.

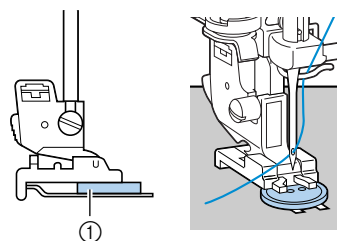

- ① Пуговица

- Если в пуговице четыре отверстия, сначала прошейте два ближних к вам отверстия. Затем сдвиньте пуговицу так, чтобы игла входила в два отверстия, находящихся ближе к задней стороне машины, и прошейте их таким же образом.

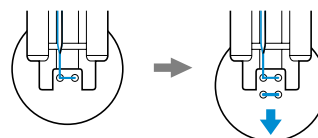

- 5** Выберите строчку ^{36л}.



- Подробную информацию см. в разделе “Выбор строчки” (стр. 58).

- 6** Настройте ширину строчки так, чтобы она была равна расстоянию между отверстиями в пуговице.

- 7** Установите регулятор длины стежка на самую малую длину.

- 8** Поверните маховик машины на себя и убедитесь в том, что игла правильно входит в два отверстия в пуговице.

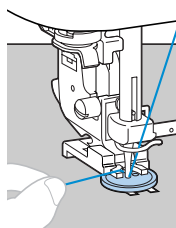
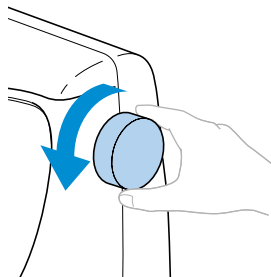

! ВНИМАНИЕ

- Перед тем как пришивать пуговицу, убедитесь в том, что игла не касается пуговицы. В противном случае игла может погнуться или сломаться.

- 9** Начните шить.
- После шитья в течение примерно 10 секунд на малой скорости нажмите кнопку  (кнопка шитья в обратном направлении/выполнения усилительных стежков), чтобы прошить усилительные стежки.
- 10** В конце строчки вытяните верхнюю нить на изнаночную сторону материала и свяжите ее с нижней нитью. Обрежьте верхнюю и нижнюю нити в начале строчки ножницами.

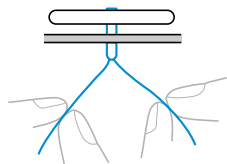

- 11** Когда вы закончите пришивать пуговицу, сдвиньте переключатель положения гребенок транспортера в положение  (влево, если смотреть спереди машины), чтобы поднять гребенки транспортера.

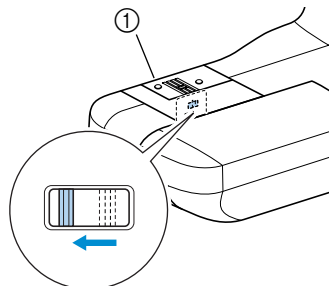

① Задняя сторона

- Пришивание пуговицы с изготовлением ножки**
Чтобы пришить пуговицу с изготовлением ножки, следует пришить ее с некоторым просветом между пуговицей и материалом, а затем обмотать нить вокруг ножки вручную. Это позволит надежно прикрепить пуговицу к материалу.

- 1** Вставьте пуговицу в лапку для пришивания пуговиц “М” и сдвиньте рычажок для изготовления ножки на себя.

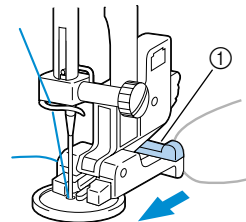

① Рычажок для изготовления ножки

- 2** По завершении шитья обрежьте верхнюю нить с большим излишком и обмотайте ее вокруг нити между ножкой и материалом. Затем свяжите ее с верхней нитью в начале строчки. Свяжите друг с другом концы нижней нити в конце и начале строчки на изнаночной стороне материала.



- 3** Обрежьте излишек нити.

Вшивание застёжки “молния”

При помощи этой швейной машины вы можете шить застёжки “молния”.

Наименование строчки	Рисунок	Применение	Ширина строчки (мм)		Длина стежка (мм)		Прижимная лапка
			Авто	Ручная настройка	Авто	Ручная настройка	
Прямая строчка (центральное положение иглы)		Вшивание застёжек “молния” Прошивание скрытых швов	—	—	2.5	0.2–5.0	I

Имеется много способов вшивания молнии. Ниже описаны процедуры вшивания центральной молнии и боковой молнии.

Вшивание центральной молнии

Строчка выполняется на обоих кусках ткани, приставленных друг к другу.

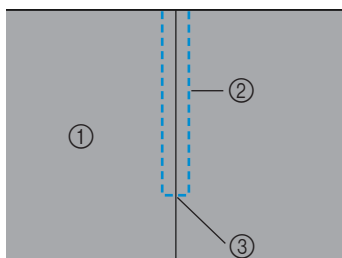

- ① Лицевая сторона материала
- ② Строчка
- ③ Конец раскрытия молнии

1 Установите лапку для строчки зигзаг “J” и прошейте прямой строчкой до раскрытия молнии.

При лицевых сторонах ткани, обращенных друг к другу, по достижении раскрытия молнии прошейте стежки в обратном направлении.

- Подробную информацию см. в разделе “Основные строчки” (стр. 64).

2 Используя наметочную строчку, продолжайте шить до конца материала.

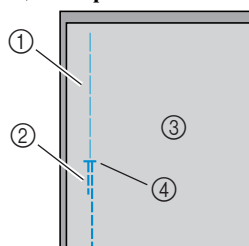

- ① Наметочная строчка
- ② Строчка в обратном направлении
- ③ Изнаночная сторона ткани
- ④ Конец раскрытия молнии

3 Прогладьте раскрытые отступы от края материала с изнаночной стороны.

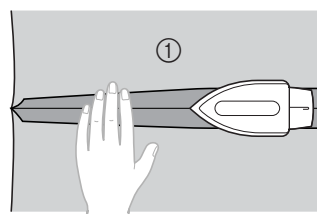

- ① Изнаночная сторона материала

4 Расположите молнию по центру шва и приметайте ее.

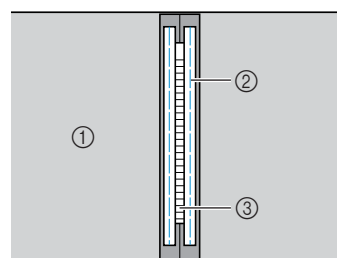

- ① Изнаночная сторона материала
- ② Наметочная строчка
- ③ Молния

5 Установите адаптер прижимной лапки на правый штифт лапки для вшивания застёжки “молния” “I”.

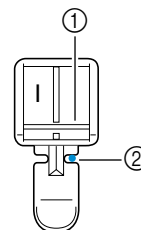

- ① Штифт на правой стороне лапки
- ② Точка опускания иглы

- Подробную информацию см. в разделе “Замена прижимной лапки” (стр. 32).

6 Выберите строчку .

- Подробную информацию см. в разделе “Выбор строчки” (стр. 58).

! ВНИМАНИЕ

- Используя прижимную лапку “I”, обязательно выберите прямую строчку (с центральным положением иглы) и медленно поверните маховик машины на себя, чтобы убедиться в том, что игла не касается прижимной лапки. Если выбрана другая строчка, игла может ударить по лапке и погнуться или сломаться.

7 Прошейте поверху вокруг молнии.

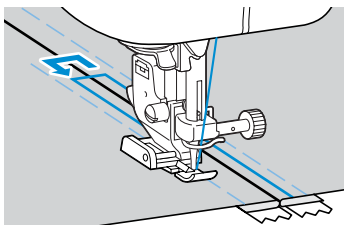
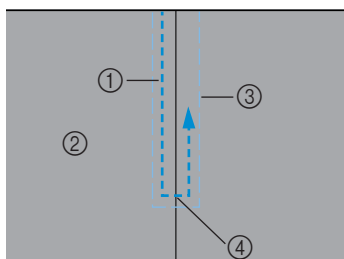

- ① Строчка
- ② Лицевая сторона материала
- ③ Наметочная строчка
- ④ Конец раскрытия молнии

! ВНИМАНИЕ

- Во время шитья следите за тем, чтобы игла не касалась молнии — это может привести к тому, что она погнется или сломается.

8 Удалите наметочную строчку.

Вшивание боковой молнии

Строчка выполняется только на одном куске ткани. Этот тип молнии используется для раскрытий на боковых и задних частях швейных изделий.

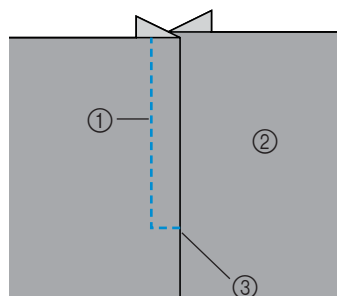

- ① Строчка
- ② Лицевая сторона материала
- ③ Конец раскрытия молнии

3

Ниже описано прошивание на левой стороне, как показано на иллюстрации.

1 Установите лапку для строчки зигзаг “J” и прошейте прямой строчкой до раскрытия молнии.

При лицевых сторонах ткани, обращенных друг к другу, по достижении раскрытия молнии прошейте стежки в обратном направлении.

- Подробную информацию см. в разделе “Основные строчки” (стр. 64).

2 Используя наметочную строчку, продолжайте шить до конца материала.

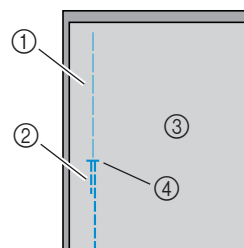

- ① Наметочная строчка
- ② Строчка в обратном направлении
- ③ Изнаночная сторона ткани
- ④ Конец раскрытия молнии

ТИПЫ СТРОЧЕК

- 3** Прогладьте раскрытые отступы от края материала с изнаночной стороны.

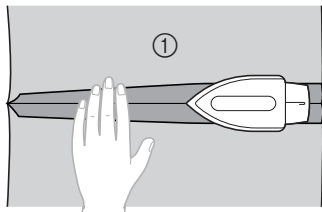

① Изнаночная сторона материала

- 4** Прогладьте отступ от края материала так, чтобы лицевая сторона (сторона, которая не будет прострачиваться) была загнута дополнительно на 3 мм.

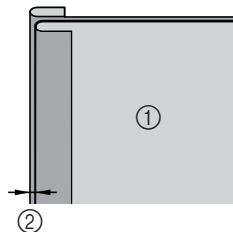

① Изнаночная сторона материала
② 3 мм

- 5** Совместите зубцы молнии с проглаженным краем материала, дополнительно загнутым на 3 мм, затем приметайте молнию или прикрепите ее булавками.

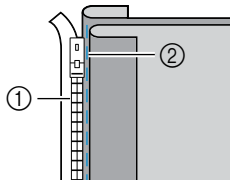

① Зубцы молнии
② Наметка

- 6** Установите адаптер прижимной лапки на правый стержень лапки для вшивания застежки “молния” “I”.
Если строчка будет прострачиваться справа, установите адаптер лапки на левый стержень лапки.

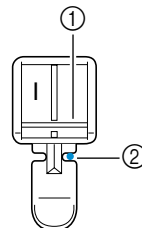

① Стержень на правой стороне лапки
② Точка опускания иглы

- Подробную информацию см. в разделе “Замена прижимной лапки” (стр. 32).

- 7** Выберите строчку .

- Подробную информацию см. в разделе “Выбор строчки” (стр. 58).

ВНИМАНИЕ

- Используя прижимную лапку “I”, обязательно выберите прямую строчку (с центральным положением иглы) и медленно поверните маховик машины на себя, чтобы убедиться в том, что игла не касается прижимной лапки. Если выбрана другая строчка, игла может ударить по лапке и погнуться или сломаться.

- 8** Пришейте молнию, начиная с ее основания.

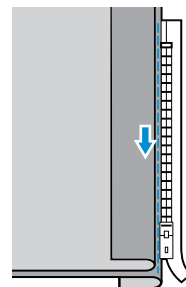

ВНИМАНИЕ

- Во время шитья следите за тем, чтобы игла не касалась молнии — это может привести к тому, что она погнется или сломается.

- 9** Когда игла будет находиться на расстоянии примерно 5 см от конца молнии, остановите машину с опущенной в материал иглой, поднимите рычаг лапки, затем расстегните молнию и продолжите шить.

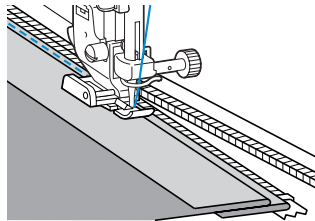

- 10** Застегните молнию, переверните материал и приметайте другую сторону молнии к материалу.

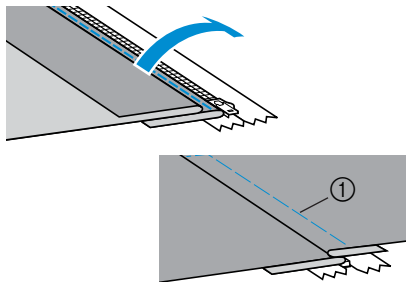

① Наметочная строчка

- 11** Установите адаптер лапки на другой стержнек лапки для вшивания молнии "Г". Если при выполнении пункта 6 адаптер лапки был установлен на правый стержнек, переставьте его на левый стержнек.

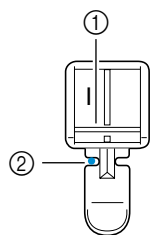

① Стерженек на левой стороне лапки
② Точка опускания иглы

- 12** Прошейте поверху вокруг молнии. В конце раскрытия молнии прошейте несколько стежков в обратном направлении и расположите зубцы молнии так, чтобы они прилегли к боковой стороне прижимной лапки.

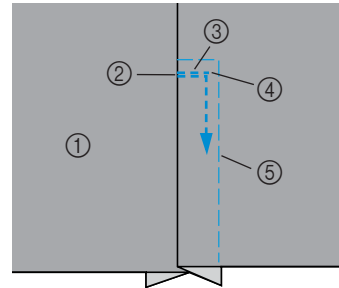

① Лицевая сторона материала
② Конец раскрытия молнии
③ Стежки в обратном направлении
④ Начало строчки
⑤ Наметочная строчка

- 13** Когда игла будет находиться на расстоянии примерно 5 см от конца молнии, остановите машину с опущенной в материал иглой и поднимите рычаг лапки.

- 14** Удалите наметку, расстегните молнию и продолжите шить.

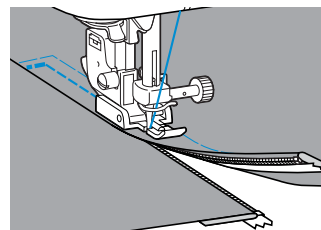

3

Шитье эластичных материалов и пришивание эластичной тесьмы

Вы можете шить эластичные материалы и пришивать эластичную тесьму.

Наименование строчки	Рисунок	Применение	Ширина строчки (мм)		Длина стежка (мм)		Прижимная лапка
			Авто	Ручная настройка	Авто	Ручная настройка	
Эластичная строчка	03J 	Шитье эластичных материалов	1.0	1.0–3.0	2.5	1.0–4.0	J
3-ступенчатый зигзаг	05J 	Пришивание эластичной тесьмы	5.0	1.5–7.0	1.0	0.2–4.0	

При выполнении каждой и следующих операций соблюдайте соответствующие меры предосторожности.

Эластичная строчка

- 1 Установите лапку для строчки зигзаг “J”.

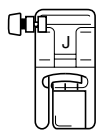

- Подробную информацию см. в разделе “Замена прижимной лапки” (стр. 32).

- 2 Выберите строчку .

- Подробную информацию см. в разделе “Выбор строчки” (стр. 58).

- 3 Шейте материал, не растягивая его.

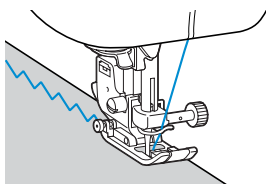

Пришивание эластичной тесьмы

При пришивании эластичной тесьмы к манжете или талии швейного изделия окончательный размер будет определяться длиной растянутой тесьмы. Поэтому необходимо точно определить длину тесьмы.

- 1 Приметайте тесьму булавками к изнаночной стороне материала.
Приметайте эластичную тесьму к материалу в нескольких местах.

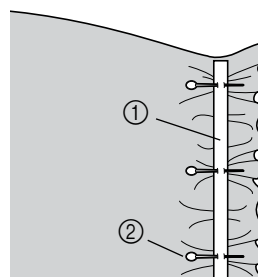

- ① Эластичная тесьма
- ② Булавка

- 2 Установите лапку для строчки зигзаг “J”.

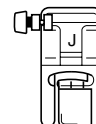

- Подробную информацию см. в разделе “Замена прижимной лапки” (стр. 32).

3 Выберите строчку ^{05л}.

- Подробную информацию см. в разделе “Выбор строчки” (стр. 58).

4 Пришейте тесьму к материалу, растягивая настолько, чтобы длина тесьмы была такой же, как длина материала.

Натягивая ткань за прижимной лапкой левой рукой, правой рукой натягивайте ткань у ближайшей к передней стороне лапки булавки.

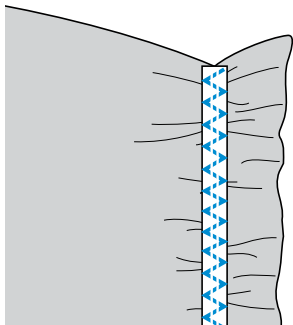
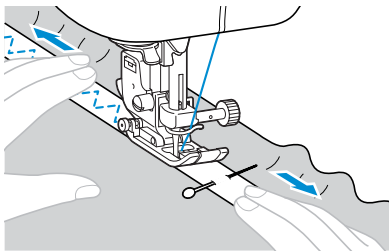













! ВНИМАНИЕ

- Во время шитья следите за тем, чтобы игла не ударила по булавке – это может привести к тому, что она погнется или сломается.

3

Аппликация, лоскутные и стегальные работы

Ниже описаны строчки, которые могут быть использованы для аппликации, а также лоскутных и стегальных работ.

Наименование строчки	Рисунок	Применение	Ширина строчки (мм)		Длина стежка (мм)		Прижимная лапка
			Авто	Ручная настройка	Авто	Ручная настройка	
Строчка зигзаг	04J 	Пришивание аппликаций (центральная основная линия/стежки в обратном направлении)	3.5	0.0–7.0	1.4	0.0–4.0	J
	36J 	Выстегивание, выстегивание со свободной подачей материала, атласная строчка	3.5	0.0–7.0	1.4	0.0–4.0	
Строчка для аппликации	11J 	Пришивание аппликаций	3.5	2.5–5.0	2.5	1.6–4.0	
	37J 	Пришивание аппликаций, окантовка среза детали	1.5	0.5–5.0	1.2	1.0–4.0	
	38J 	Пришивание аппликаций, окантовка среза детали	1.5	0.5–5.0	1.2	1.0–4.0	
Соединительная прямая строчка	33J 	Соединительная прямая строчка (с отступом шва на 6,5 мм от правого края лапки)	5.5	0.0–7.0	1.6	0.2–5.0	
	34J 	Соединительная прямая строчка (с отступом шва на 6,5 мм от левого края лапки)	1.5	0.0–7.0	1.6	0.2–5.0	
Соединительная строчка	13J 	Лоскутные работы	4.0	0.0–7.0	1.2	0.2–4.0	
	14J 		5.0	2.5–7.0	2.5	1.0–4.0	
	15J 		5.0	0.0–7.0	1.2	0.2–4.0	
Имитация ручного стегального стежка	35J 	Прямая строчка, выглядящая, как ручной стегальный шов	0.0	0.0–7.0	2.5	1.0–4.0	
Выстегивание	39J 	Декоративное выстегивание	7.0	1.0–7.0	1.6	1.0–4.0	

Аппликация

- 1** Вырежьте аппликацию с припуском на шов 3-5 мм.

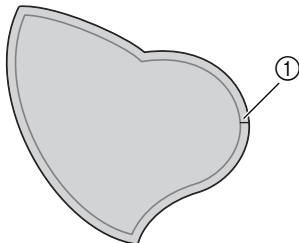

① Припуск на шов

- 2** Положите на обратную сторону аппликации шаблон, изготовленный из толстой бумаги, подогните припуск на шов и прогладьте его утюгом.

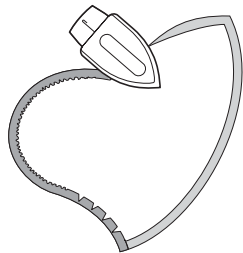

• Прогладив припуск на шов, удалите бумагу.

- 3** Переверните аппликацию и приметайте ее или прикрепите булавками к ткани.

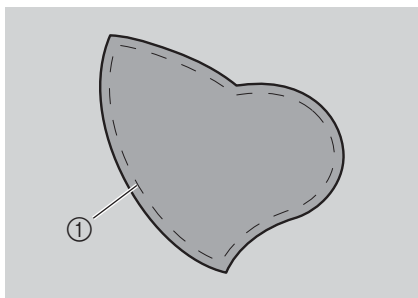

① Наметка

- 4** Установите лапку для строчки зигзаг “J”.

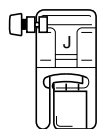

• Подробную информацию см. в разделе “Замена прижимной лапки” (стр. 32).

- 5** Выберите строчку.
• Подробную информацию см. в разделе “Выбор строчки” (стр. 58).

- 6** Поверните маховик машины на себя и начните шить по краю аппликации, следя за тем, чтобы игла входила в ткань сразу за аппликацией.

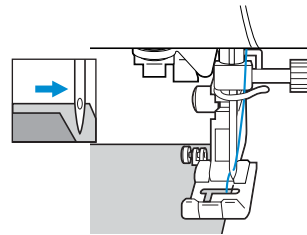

Проходя углы, останавливайте машину с опущенной снаружи аппликации иглой, поднимайте прижимную лапку, и поворачивайте материал, как это необходимо, чтобы изменить направление шитья.

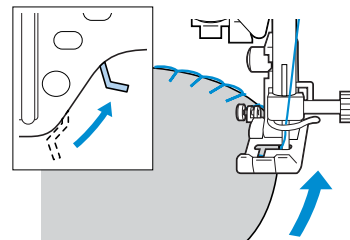

3

ТИПЫ СТРОЧЕК

Пэтчворк (лоскутные работы)

- 1 Подогните край верхнего куска ткани и положите его на нижний кусок.
- 2 Сшейте два куска ткани вместе.

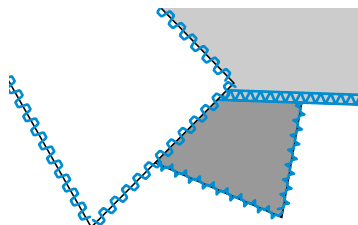
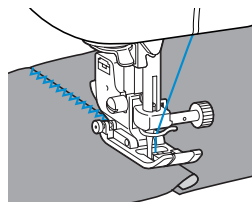

Сшивание двух полотен материала

Для сшивания двух полотен материала полотна должны быть выкроены с припуском на шов 6,5 мм.

Шейте прямой соединительной строчкой с отступом 6,5 мм от левой или правой стороны прижимной лапки.

- 1 Сметайте полотна или скрепите их булавками вдоль припуска на шов полотен ткани, которые вы хотите сшить вместе.
- 2 Установите лапку для строчки зигзаг “J”.

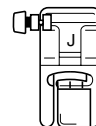

- Подробную информацию см. в разделе “Замена прижимной лапки” (стр. 32).

- 3 Выберите строчку $\begin{matrix} 33J \\ \text{I} \\ \text{P} \end{matrix}$ или $\begin{matrix} 34J \\ \text{I} \\ \text{P} \end{matrix}$.

- Подробную информацию см. в разделе “Выбор строчки” (стр. 58).

- 4 Шейте, совместив край лапки с краем материала.

■ Припуск на шов справа

Совместите край ткани с правой стороной прижимной лапки и шейте строчкой $\begin{matrix} 33J \\ \text{I} \\ \text{P} \end{matrix}$.

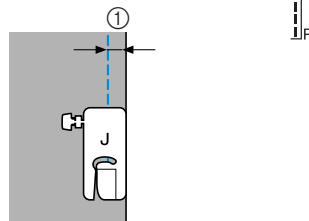

① 6.5 мм

■ Припуск на шов слева

Совместите край ткани с левой стороной прижимной лапки и шейте строчкой ^{34J} .

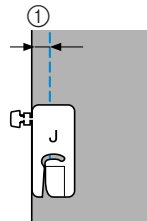

① 6.5 мм



Рекомендации

- Чтобы изменить отступ от края материала (положение иглы), измените ширину строчки.

Выстегивание

Прослаивание ватина между верхним и нижним слоями ткани называется выстегиванием. Выстегивание может легко производиться с использованием дополнительной шагающей лапки и направляющей для выстегивания.

- 1 Сметайте материал, который необходимо выстегать.
- 2 Установите шагающую лапку (дополнительная принадлежность).
 - Подробную информацию см. в разделе “Использование дополнительной шагающей лапки” (стр. 35).
- 3 Выберите строчку ^{34J} или ^{36J} .
 - Подробную информацию см. в разделе “Выбор строчки” (стр. 58).
- 4 Положите руки на материал с обеих сторон от лапки и во время шитья равномерно растягивайте материал.

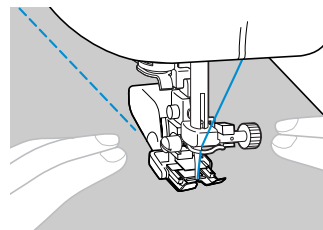

Примечание

- При шитье с шагающей лапкой шейте на средней или малой скорости.
- Дополнительную шагающую лапку вы можете приобрести по месту покупки машины.

ТИПЫ СТРОЧЕК

■ Использование дополнительной направляющей для стегальных работ

Для шитья параллельными строчками используйте направляющую для стегальных работ.

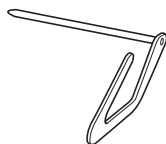

- 1 Вставьте шток направляющей в отверстие в задней части шагающей лапки или адаптера лапки.

Шагающая лапка

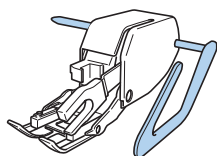

Адаптер лапки

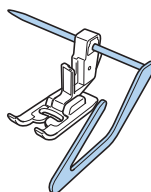

- 2 Отрегулируйте положение направляющей так, чтобы она совпадала с уже прошитым швом.

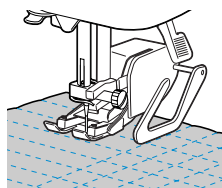

Примечание

- По поводу приобретения дополнительной направляющей для стегальных работ можно обратиться по месту покупки машины.

Выстегивание со свободной подачей материала

При выстегивании со свободной подачей материала гребенки транспортера опускаются (при помощи переключателя положения гребенок транспортера). Это позволяет свободно перемещать материал в любом направлении. Для выстегивания со свободной подачей материала необходимо установить дополнительную стегальную лапку.

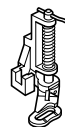

- 1 Снимите прижимную лапку и адаптер лапки.
- Подробную информацию см. в разделе “Снятие адаптера прижимной лапки” (стр. 34).

- 2 Совместите стегальную лапку с нижней левой стороной стержня.

Штифт на стегальной лапке должен быть расположен поверх винта иглодержателя.

- 3 Удерживая стегальную лапку правой рукой, затяните отверткой винт крепления адаптера лапки.

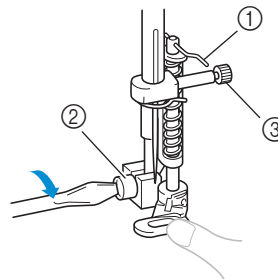

- ① Штифт на стегальной лапке
② Винт крепления адаптера лапки
③ Винт иглодержателя



ВНИМАНИЕ

- Надежно затяните винт крепления отверткой. В противном случае игла может ударить по прижимной лапке и погнуться или сломаться.

- 4** Сдвиньте переключатель положения гребенок транспортера ткани, расположенный на задней стороне основания машины, в положение **▲▲** (вправо, если смотреть спереди).

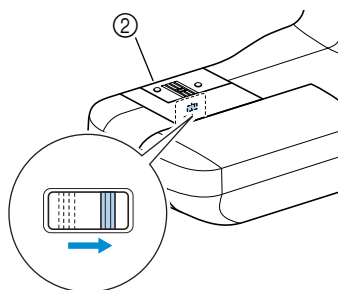
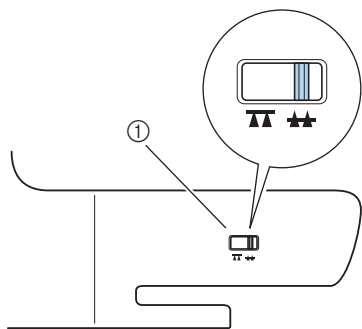

- ① Переключатель положения гребенок транспортера (вид с задней стороны машины)
 ② Задняя сторона
 ► Гребенки транспортера опущены.

- 5** Включите машину и выберите строчку.
 • Подробную информацию см. в разделе “Выбор строчки” (стр. 58).

- 6** Натягивая ткань обеими руками, перемещайте ее в соответствии с желаемым рисунком выстегивания.

В начале и в конце выполняемой строчки следует прошивать усиленные стежки.

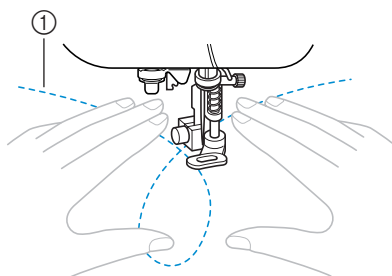

- ① Рисунок выстегивания

- 7** По окончании шитья сдвиньте переключатель положения гребенок транспортера в положение **▲▲** (влево, если смотреть спереди машины), чтобы поднять гребенки.

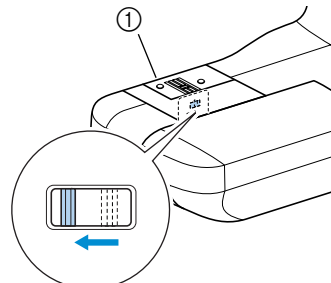

- ① Задняя сторона
 • Нормальное положение переключателя положения гребенок транспортера – сдвинут влево.

Примечание

- По поводу приобретения дополнительной прижимной лапки для стегальных работ можно обратиться по месту покупки машины.

Усилительные строчки

Усилительные строчки применяются для обработки мест, подвергающихся напряжению, таких, как низ рукавов, шаговые швы брюк и углы карманов.

Наименование строчки	Рисунок	Применение	Ширина строчки (мм)		Длина стежка (мм)		Прижимная лапка
			Авто	Ручная настройка	Авто	Ручная настройка	
Тройная эластичная строчка	02J 	Усиление швов рукавов и брюк	0.0	0.0–7.0	2.5	1.5–4.0	J
Закрепка	31A 	Усиление концов отверстий одежды, например, углов карманов	2.0	1.0–3.0	0.4	0.3–1.0	A

Тройная эластичная строчка

Применяйте тройную эластичную строчку для усиления отверстий рукавов и шаговых швов брюк.

1 Установите лапку для строчки зигзаг “J”.

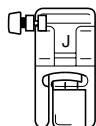

- Подробную информацию см. в разделе “Замена прижимной лапки” (стр. 32).

2 Выберите строчку .

- Подробную информацию см. в разделе “Выбор строчки” (стр. 58).

3 Начните шить.

- Подробную информацию см. в разделе “Начало шитья” (стр. 43).

Закрепки

Закрепки ставятся для усиления мест, подверженных напряжениям, таких как углы и раскрытия карманов.

В качестве примера ниже описывается процедура шитья закрепек на углах карманов.

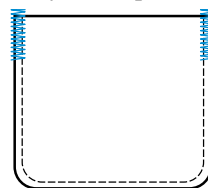

1 Определите желаемую длину закрепки.

Установите направляющую пластину на лапке для выметывания петель “А” в соответствии с желаемой длиной закрепки (расстояние между делениями шкалы на прижимной лапке составляет 5 мм).

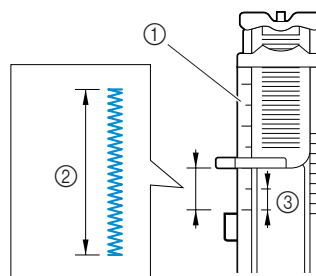

- ① Шкала прижимной лапки
- ② Длина закрепки
- ③ 5 мм

- Максимальная длина закрепки составляет примерно 28 мм.

- 2** Установите лапку для выметывания петель “А”.
- Подробную информацию см. в разделе “Замена прижимной лапки” (стр. 32).

- 3** Выберите строчку  31А.
- Подробную информацию см. в разделе “Выбор строчки” (стр. 58).

- 4** Расположите материал так, чтобы край кармана был обращен к вам, затем опустите рычаг лапки так, чтобы точка опускания иглы была на расстоянии 2 мм перед краем кармана.

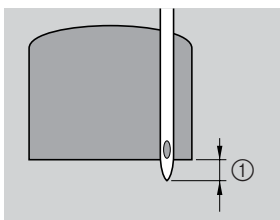

① 2 мм

Проведите верхнюю нить вниз через отверстие в прижимной лапке.

- Опуская лапку, не толкайте ее переднюю часть, в противном случае не будет соблюден размер закрепки.

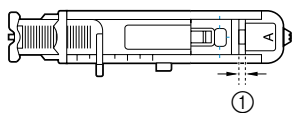
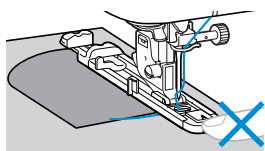

① Не уменьшайте зазор.

- 5** Как можно дальше выдвиньте вниз рычажок выметывания петли.

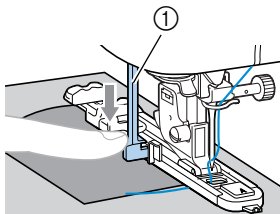

① Рычажок выметывания петли

Рычажок выметывания петли расположен за скобкой на лапке для выметывания петель.

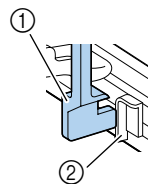

① Рычажок выметывания петли
② Скобка

- 6** Взяв конец верхней нити левой рукой, начните шить.

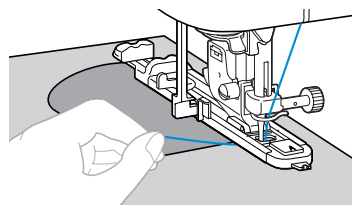

3

► По завершении шитья машина автоматически прошивает усиленные стежки и затем останавливается

- 7** Поднимите рычаг лапки, снимите с машины материал и обрежьте нить.

- 8** Поднимите рычажок выметывания петли в его первоначальное положение.



Рекомендации

- Если материал не поддается, например, потому что он слишком толстый, увеличьте длину стежка. Подробную информацию см. в разделе “Настройка длины стежка” (стр. 50).

Выметывание глазков

При помощи этой швейной машины вы можете производить выметывание глазков, таких как отверстия на ремнях. Возможно выметывание глазков трех размеров – 7, 6 и 5 мм.

Наименование строчки	Рисунок	Применение	Ширина строчки (мм)		Длина стежка (мм)		Прижимная лапка
			Авто	Ручная настройка	Авто	Ручная настройка	
Выметывание глазков	32N 	Выметывание глазков, например отверстий в ремнях	7.0	7.0, 6.0 или 5.0	–	–	N

- 1** Установите лапку для выстрачивания монограмм “N”.

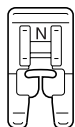

- Подробную информацию см. в разделе “Замена прижимной лапки” (стр. 32).

- 2** Выберите строчку  32N.

- Подробную информацию см. в разделе “Выбор строчки” (стр. 58).

- 3** Настройте длину стежка или ширину строчки в соответствии с размером выметываемого глазка.



7 mm



6 mm



5 mm

(1/4 inch)(15/64 inch)(3/16 inch)

- Подробную информацию см. в разделе “Настройка ширины строчки и длины стежка” (стр. 49).

- 4** Опустите иглу в материал в точку начала строчки, а затем опустите рычаг лапки.

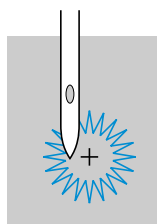

- 5** Начните шить.

► По завершении шитья машина автоматически прошивает усиленные стежки и затем останавливается.

- 6** При помощи прошивки проделайте отверстие по центру глазка.

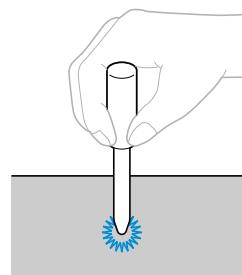

- Перед тем как проделывать отверстие, подложите под ткань толстую бумагу или другой защитный материал.



Рекомендации

- Если для выметывания глазка используется тонкая нить, строчка может оказаться рыхлой. В этом случае выполните выметывание дважды – одно поверх другого.

Декоративные строчки

На этой швейной машине вы можете выполнять различные декоративные строчки.

Наименование строчки	Рисунок	Применение	Ширина строчки (мм)		Длина стежка (мм)		Прижимная лапка
			Авто	Ручная настройка	Авто	Ручная настройка	
Строчка-мережка	16J	Сшивание двух полотен материала с просветом между ними	5.0	0.0–7.0	2.5	1.0–4.0	J
	17J		5.0	2.5–7.0	2.5	1.0–4.0	
Соединительные строчки	13J	Декоративные соединительные строчки	4.0	0.0–7.0	1.2	0.2–4.0	J
	14J		5.0	2.5–7.0	2.5	1.0–4.0	
	15J		5.0	0.0–7.0	1.2	0.2–4.0	
Строчки для украшения сборками или буфами	16J	Украшение сборками или буфами, придание ткани текстуры и эластичности	5.0	0.0–7.0	2.5	1.0–4.0	J
	17J		5.0	2.5–7.0	2.5	1.0–4.0	
Фестонная строчка	12N	Атласная фестонная строчка	5.0	2.5–7.0	0.5	0.1–1.0	N
Декоративные строчки	21N	Кружевная строчка, декоративная подшивка, декоративная отделка и т.д.	3.5	1.5–7.0	2.5	1.6–4.0	N
	22N		6.0	1.5–7.0	3.0	1.5–4.0	
	23N	Декоративная подшивка, украшение деталей одежды и т.п. на тонких и средних материалах и тканях с полотняным переплетением	5.0	1.5–7.0	3.5	1.5–4.0	
	24N		5.0	1.5–7.0	4.0	1.5–4.0	
	25N		5.0	1.5–7.0	2.5	1.5–4.0	
Декоративные строчки	18J	Декоративная отделка	4.0	0.0–7.0	3.0	2.0–4.0	J
	19J		4.0	0.0–7.0	2.5	1.0–4.0	
	20N		5.0	1.5–7.0	1.0	0.2–4.0	N

ТИПЫ СТРОЧЕК

Строчка-мережка

Соединение деталей одежды с просветом между ними (мережка) применяется при изготовлении блузок и детской одежды. Строчка выглядит более нарядной, если использовать толстую нить.

- 1 Подогните края деталей и прогладьте их утюгом.
- 2 Приметайте обе части с просветом примерно 4 мм между ними на тонкую бумагу или лист растворимого в воде стабилизирующего материала.

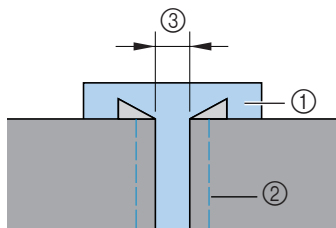

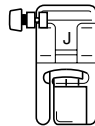

- ① Тонкая бумага или растворимый в воде стабилизирующий материал
- ② Наметка
- ③ 4 мм

- 3 Установите лапку для строчки зигзаг “J”.



- Подробную информацию см. в разделе “Замена прижимной лапки” (стр. 32).

- 4 Выберите строчку  или .

- Подробную информацию см. в разделе “Выбор строчки” (стр. 58).

- 5 Установите ширину строчки равной 7,0 мм.
 - Подробную информацию см. в разделе “Регулировка ширины строчки” (стр. 49).

- 6 Прошейте две части материала так, чтобы центр лапки был совмещен с серединой просвета между ними.

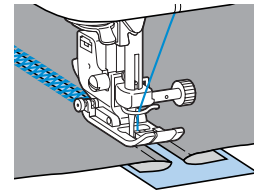
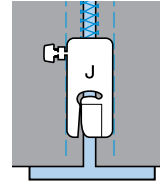

- 7 По завершении шитья удалите бумагу.

Фестонная строчка

Волнообразный повторяющийся рисунок строчки, выглядящий подобно гребешкам, используется на воротниках блузок и для отделки краев носовых платков.

- 1 Установите лапку для выстрачивания монограмм “N”.

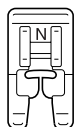

- Подробную информацию см. в разделе “Замена прижимной лапки” (стр. 32).

- 2 Выберите строчку .

- Подробную информацию см. в разделе “Выбор строчки” (стр. 58).

- 3 Шейте вдоль края материала с небольшим отступом.

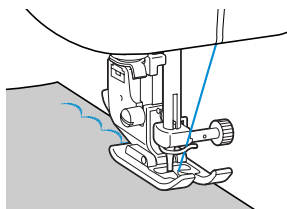

- Чтобы получить наилучшие результаты, перед тем, как шить, сбрызните ткань жидкостью для подкрахмаливания и прогладьте ее утюгом.

- 4 Обрежьте край материала вдоль строчки.

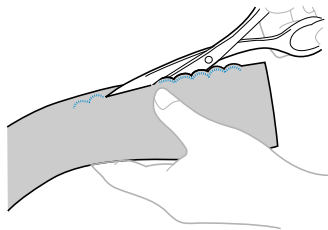

- Будьте осторожны — не прорежьте строчку.

Украшение сборками или буфами

Декоративная отделка создается путем прошивания декоративной строчки поверх сборок на материале.

Используется для украшения блузок или манжет для придания материалу текстуры и эластичности.

- 1 Установите лапку для строчки зигзаг “J”.

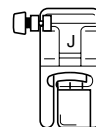

- Подробную информацию см. в разделе “Замена прижимной лапки” (стр. 32).

- 2 Выберите прямую строчку и установите длину стежка 4,0 мм. Затем уменьшите натяжение нити.

- Подробную информацию см. в разделах “Настройка длины стежка” (стр. 50) и “Изменение натяжения верхней нити” (стр. 48).

- 3 Прошейте несколько параллельных рядов прямой строчки с интервалами 1 см.

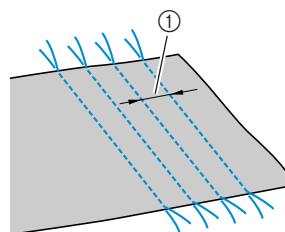

- ① 1 см



- Выполнять шитье в обратном направлении/усилительные стежки не нужно.

- 4 Подтяните нижние нити, чтобы создать сборки.

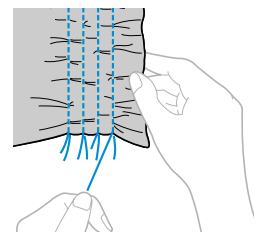
Расправьте сборки, прогладив их утюгом.



ТИПЫ СТРОЧЕК

- 5** Выберите строчку  или .
- Подробную информацию см. в разделе “Выбор строчки” (стр. 58).

- 6** Прострочите между прямыми строчками.

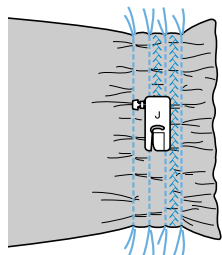

- 7** Вытяните нити прямых строчек.

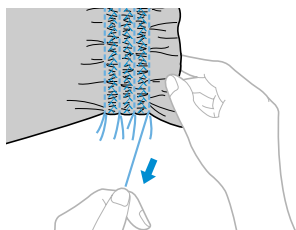

Декоративное стачивание

Декоративные соединительные строчки могут быть прошиты по припускам на шов сшитых друг с другом полотен материала. Это полезно при выполнении лоскутных работ.

- 1** Установите лапку для строчки зигзаг “J”.

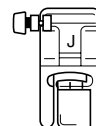

- Подробную информацию см. в разделе “Замена прижимной лапки” (стр. 32).

- 2** Сшейте друг с другом два куска ткани, затем раскройте припуски на шов.

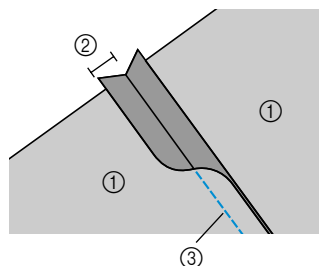

- ① Изнаночная сторона ткани
- ② Припуск на шов 6,5 мм
- ③ Прямая строчка

- 3** Выберите строчку ,  или .

- Подробную информацию см. в разделе “Выбор строчки” (стр. 58).

- 4** Переверните материал лицевой стороной вверх и прошейте по шву так, чтобы середина прижимной лапки шла по шву.

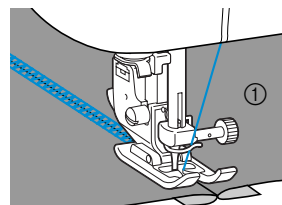

- ① Лицевая сторона ткани

Кружевная строчка

При шитье крыльчатой иглой отверстия, проделываемые иглой в ткани, увеличиваются, что создает похожую на кружево декоративную строчку. Эта строчка используется для украшения подогнутых сгибов ткани и скатертей из тонких и средних материалов.

1 Установите крыльчатую иглу.

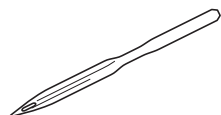

- Применяйте крыльчатую иглу №30/705H 100/16.
- Процедуру установки иглы см. в разделе “Замена иглы” (стр. 31).
- С крыльчатой иглой устройство для заправки нити в иглу использоваться не может. При попытке использования этого устройства с крыльчатой иглой возможно повреждение швейной машины. Проденьте нить через игольное ушко спереди назад.

2 Установите лапку для выстрачивания монограмм “N”.

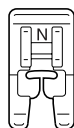

- Подробную информацию см. в разделе “Замена прижимной лапки” (стр. 32).

3 Выберите строчку.

Вы можете использовать следующие виды строчки:

21N, 22N, 23N, 24N, 25N
 или

- Подробную информацию см. в разделе “Выбор строчки” (стр. 58).
- Установите ширину строчки не более 6,0 мм.

4 Начните шить.

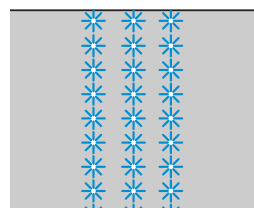

ВНИМАНИЕ

- Установите ширину строчки не более 6,0 мм. В противном случае игла может погнуться или сломаться.
- После настройки ширины строчки медленно поверните маховик машины на себя и убедитесь в том, что игла не касается прижимной лапки. Если игла ударит по лапке, она может погнуться или сломаться.

Частичное удаление нитей из ткани называется “вытяжкой”.

Это дает прекрасные результаты на тканях с неплотным переплетением нитей.

Ниже описаны два способа создания вытяжки.

■ Вытяжка (Пример 1)

Ткань поворачивается и прошивается дважды.

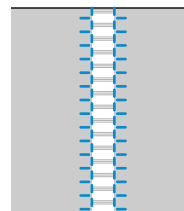

1 Вытяните из ткани несколько нитей.

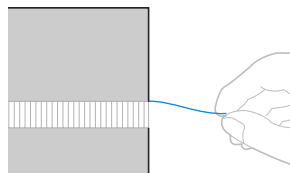

ТИПЫ СТРОЧЕК

- ② Установите лапку для выстрачивания монограмм “N”.

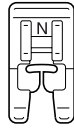

- Подробную информацию см. в разделе “Замена прижимной лапки” (стр. 32).

- ③ Выберите строчку ^{21N} .

- Подробную информацию см. в разделе “Выбор строчки” (стр. 58).

- ④ Положите материал лицевой стороной вверх, прошейте вдоль правого края ослабленной области.

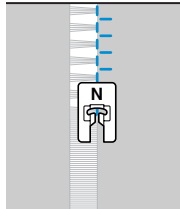

- ⑤ Поверните материал, чтобы шить в противоположном направлении.

- ⑥ Прошейте вдоль другого края ослабленной области так же, как в п. 4.

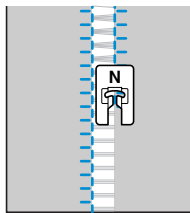

■ Вытяжка (Пример 2)

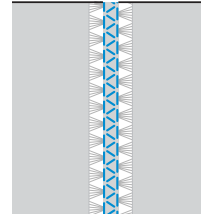

- ① Вытяните несколько нитей из двух областей ткани с промежутком 4 мм между ними.

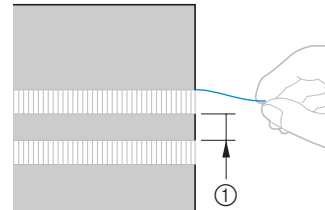

① 4 мм

- ② Установите лапку для выстрачивания монограмм “N”.

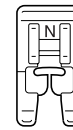

- Подробную информацию см. в разделе “Замена прижимной лапки” (стр. 32).

- ③ Выберите строчку ^{24N} .

- Подробную информацию см. в разделе “Выбор строчки” (стр. 58).

- ④ Прошейте вдоль центра промежутка между двумя ослабленными областями ткани.

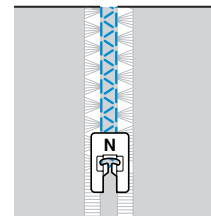

4

ПРИЛОЖЕНИЕ

В этой главе описываются различные процедуры технического обслуживания и поиска неисправностей.















Настройки строчек	96
Техническое обслуживание	100
Поиск и устранение неисправностей	102
Указатель	107













ПРИЛОЖЕНИЕ

Настройки строчек

В приведенной ниже таблице указаны применения, длина стежка и ширина строчки для различных типов строчек. Кроме того, в таблице указано, может ли та или иная строчка шиться двойной иглой.









Типы строчек

Наименование строчки	Рисунок	Прижимная лапка	Применение	Ширина строчки (мм)		Длина стежка (мм)		Двойная игла	Шитье в обратном направлении/ усилительные стежки	Шагающая лапка	Боковой разрез	
				Авто	Ручная настройка	Авто	Ручная настройка					
Прямая строчка	Левое 	00J 	J	Основная строчка, изготовление сборок, буфов и т.д.	0.0	0.0–7.0	2.5	0.2–5.0	Нет	Шитье в обратном направлении	Нет	Да
	Центральное 	01J 	J/I	Вшивание молний, основная строчка, изготовление сборок, буфов и т.д.	–	–	2.5	0.2–5.0	Да	Шитье в обратном направлении	Нет	Нет
Тройная эластичная строчка		02J	J	Вшивание рукавов, выполнение шаговых швов брюк, шитье эластичных материалов, декоративная строчка	0.0	0.0–7.0	2.5	1.5–4.0	Нет	Усилит. стежки	Нет	Нет
Эластичная строчка		03J	J	Шитье эластичных материалов, декоративная строчка	1.0	1.0–3.0	2.5	1.0–4.0	Да	Усилит. стежки	Нет	Нет
Строчка Зигзаг		04J	J	Обметка края и аппликация	3.5	0.0–7.0	1.4	0.0–4.0	Да	Шитье в обратном направлении	Нет	Нет
3х-ступенчатый зигзаг		05J	J	Обметка края на средних или эластичных материалах, пришивание тесьмы, штопка и т.д.	5.0	1.5–7.0	1.0	0.2–4.0	Да	Усилит. стежки	Нет	Нет
Краеобметочная строчка		06G	G	Обметка края на тонких или средних материалах	3.5	2.5–5.0	2.0	1.0–4.0	Нет	Усилит. стежки	Нет	Да
		07G	G	Обметка края на толстых материалах	5.0	2.5–5.0	2.5	1.0–4.0	Нет	Усилит. стежки	Нет	Да
		08J	J	Обметка края на эластичных материалах	5.0	0.0–7.0	2.5	0.5–4.0	Да	Усилит. стежки	Нет	Нет
Потайная строчка-мережка		09R	R	Потайная подшивочная строчка на средних материалах	0.0	+3– –3	2.0	1.0–3.5	Нет	Усилит. стежки	Нет	Нет
		10R	R	Потайная подшивочная строчка на эластичных материалах	0.0	+3– –3	2.0	1.0–3.5	Нет	Усилит. стежки	Нет	Нет
Строчка для пришивания аппликаций		11J	J	Пришивание аппликаций	3.5	2.5–5.0	2.5	1.6–4.0	Да	Усилит. стежки	Нет	Нет
Фестонная атласная строчка		12N	N	Украшение деталей одежды фестонами	5.0	2.5–7.0	0.5	0.1–1.0	Да	Усилит. стежки	Нет	Нет

Наименование строчки	Рисунок	Прижимная лапка	Применение	Ширина строчки (мм)		Длина стежка (мм)		Двойная игла	Шитье в обратном направлении/усилительные стежки	Шагающая лапка	Боковой резак
				Авто	Ручная настройка	Авто	Ручная настройка				
Соединительные строчки	13J 	J	Лоскутные работы и декоративная строчка	4.0	0.0–7.0	1.2	0.2–4.0	Да	Усилит. стежки	Нет	Нет
	14J 	J	Лоскутные работы, декоративная строчка, выполнение обметки края на обеих частях материала	5.0	2.5–7.0	2.5	1.0–4.0	Да	Усилит. стежки	Нет	Нет
	15J 	J	Лоскутные работы и декоративная строчка	5.0	0.0–7.0	1.2	0.2–4.0	Да	Усилит. стежки	Нет	Нет
Строчка-мережка	16J 	J	Соединение частей с просветом и декоративная строчка	5.0	0.0–7.0	2.5	1.0–4.0	Да	Усилит. стежки	Нет	Нет
	17J 	J	Соединение частей с просветом и декоративная строчка	5.0	2.5–7.0	2.5	1.0–4.0	Да	Усилит. стежки	Нет	Нет
Декоративные строчки	18J 	J	Декоративная строчка	4.0	0.0–7.0	3.0	2.0–4.0	Нет	Усилит. стежки	Нет	Нет
	19J 	J	Декоративная строчка	4.0	0.0–7.0	2.5	1.0–4.0	Да	Усилит. стежки	Нет	Нет
	20N 	N	Декоративная строчка и пришивание эластичной тесьмы	5.0	1.5–7.0	1.0	0.2–4.0	Да	Усилит. стежки	Нет	Нет
	21N 	N	Кружевная строчка, декоративная подшивка и т.д.	3.5	1.5–7.0	2.5	1.6–4.0	Нет	Усилит. стежки	Нет	Нет
	22N 	N	Кружевная строчка, декоративная подшивка и т.д.	6.0	1.5–7.0	3.0	1.5–4.0	Нет	Усилит. стежки	Нет	Нет
	23N 	N	Декоративная подшивка на тонких и средних материалах и материалах с полотняным переплетением, кружевная строчка и т.д.	5.0	1.5–7.0	3.5	1.5–4.0	Нет	Усилит. стежки	Нет	Нет
	24N 	N	Декоративная подшивка на тонких и средних материалах и материалах с полотняным переплетением, кружевная строчка и т.д.	5.0	1.5–7.0	4.0	1.5–4.0	Да	Усилит. стежки	Нет	Нет
25N 	N	Декоративная подшивка на тонких и средних материалах и материалах с полотняным переплетением, кружевная строчка и т.д.	5.0	1.5–7.0	2.5	1.5–4.0	Да	Усилит. стежки	Нет	Нет	

ПРИЛОЖЕНИЕ

Наименование строчки	Рисунок	Прижимная лапка	Применение	Ширина строчки (мм)		Длина стежка (мм)		Двойная игла	Шитье в обратном направлении/ усилительные стежки	Шагающая лапка	Боковой разрез
				Авто	Ручная настройка	Авто	Ручная настройка				
Выметывание петель		A	Выметывание горизонтальных петель в тонких и средних материалах	5.0	3.0–5.0	0.4	0.2–1.0	Нет	Автомат. усиление	Нет	Нет
		A	Закрепленные петли в материалах с подкладкой	5.0	3.0–5.0	0.4	0.2–1.0	Нет	Автомат. усиление	Нет	Нет
		A	Выметывание петель в эластичных или трикотажных материалах	6.0	3.0–6.0	1.0	0.5–2.0	Нет	Автомат. усиление	Нет	Нет
		A	Выметывание петель в эластичных материалах	6.0	3.0–6.0	1.5	1.0–3.0	Нет	Автомат. усиление	Нет	Нет
		A	Выметывание петель в толстых или пушистых материалах	7.0	3.0–7.0	0.5	0.3–1.0	Нет	Автомат. усиление	Нет	Нет
Закрепки		A	Усиление раскрытий и областей, где шов легко распускается	2.0	1.0–3.0	0.4	0.3–1.0	Нет	Автомат. усиление	Нет	Нет
Выметывание глазков		N	Выметывание глазков, например отверстий в ремнях	7.0	7.0, 6.0, 5.0	–	–	Нет	Автомат. усиление	Нет	Нет
Прямая соединительная строчка		J	Прямая соединительная строчка с отступом 6,5 мм от правого края лапки	5.5	0.0–7.0	1.6	0.2–5.0	Нет	Усилит. стежки	Нет	Нет
		J	Прямая соединительная строчка с отступом 6,5 мм от левого края лапки	1.5	0.0–7.0	1.6	0.2–5.0	Нет	Усилит. стежки	Да	Нет
Прямая строчка – имитация ручного шва		J	Прямая строчка, выглядящая как ручная	0.0	0.0–7.0	2.5	1.0–4.0	Нет	Усилит. стежки	Нет	Нет
Строчка зигзаг (для стегальных работ)		J	Выстигивание со свободной подачей материала, атласное выстигивание	3.5	0.0–7.0	1.4	0.0–4.0	Нет	Усилит. стежки	Да	Да
Строчка для аппликации		J	Пришивание аппликаций и стачивание	1.5	0.5–5.0	1.2	1.0–4.0	Нет	Усилит. стежки	Нет	Нет
		J	Пришивание аппликаций и стачивание	1.5	0.5–5.0	1.2	1.0–4.0	Нет	Усилит. стежки	Нет	Нет
Стегальная строчка		J	Фоновая стегальная строчка	7.0	1.0–7.0	1.6	1.0–4.0	Нет	Усилит. стежки	Нет	Нет
Крестовидные строчки		N	Для отделки деталей одежды и т.д.	6.0	0.0–7.0	2.5	0.2–4.0	Нет	Усилит. стежки	Нет	Нет
		N	Для отделки деталей одежды и т.д.	6.0	0.0–7.0	1.4	0.2–4.0	Нет	Усилит. стежки	Нет	Нет

Наименование строчки	Рисунок	Прижимная лапка	Применение	Ширина строчки (мм)		Длина стежка (мм)		Двойная игла	Шитье в обратном направлении/ усилительные стежки	Шагающая лапка	Боковой разрез
				Авто	Ручная настройка	Авто	Ручная настройка				
Декоративные строчки	42 ^N 	N	Для отделки деталей одежды и т.д.	7.0	0.0–7.0	2.5	0.2–4.0	Нет	Усилит. стежки	Нет	Нет
	43 ^N 	N	Для отделки деталей одежды и т.д.	7.0	0.0–7.0	2.0	0.2–4.0	Нет	Усилит. стежки	Нет	Нет
	44 ^N 	N	Для отделки деталей одежды и т.д.	7.0	0.0–7.0	2.5	0.2–4.0	Нет	Усилит. стежки	Нет	Нет
	45 ^N 	N	Для отделки деталей одежды и т.д.	7.0	0.0–7.0	2.5	0.2–4.0	Нет	Усилит. стежки	Нет	Нет
Атласные строчки	46 ^N 	N	Для отделки деталей одежды и т.д.	7.0	2.5–7.0	0.4	0.1–1.0	Нет	Усилит. стежки	Нет	Нет
	47 ^N 	N	Для отделки деталей одежды и т.д.	7.0	2.5–7.0	0.4	0.1–1.0	Нет	Усилит. стежки	Нет	Нет
	48 ^N 	N	Для отделки деталей одежды и т.д.	7.0	2.5–7.0	0.4	0.1–1.0	Нет	Усилит. стежки	Нет	Нет
	49 ^N 	N	Для отделки деталей одежды и т.д.	7.0	2.5–7.0	0.4	0.1–1.0	Нет	Усилит. стежки	Нет	Нет

Техническое обслуживание

Ниже описаны простые операции по уходу за машиной и ее техническому обслуживанию.

Наружная очистка машины

Если наружные поверхности машины загрязнены, слегка смочите чистую тряпочку нейтральным моющим средством, выжмите ее и протрите поверхности машины. После этого вытрите машину сухой тканью.

ВНИМАНИЕ

- Перед очисткой машины выньте вилку сетевого шнура из розетки. В противном случае возможна травма или поражение электрическим током.

Очистка челночного устройства

Накопление пыли в челночном устройстве приводит к ухудшению рабочих характеристик машины, поэтому следует регулярно производить очистку челночного устройства.

- 1 Выключите машину.

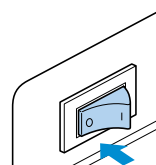

ВНИМАНИЕ

- Перед очисткой машины выньте вилку сетевого шнура из розетки. В противном случае возможна травма или поражение электрическим током.

- 2 Возьмитесь за обе стороны крышки игольной пластины и осторожно снимите ее, сдвинув на себя.

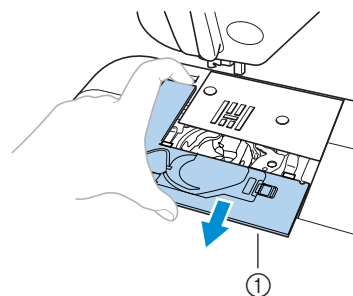

- ① Крышка игольной пластины
- Крышка игольной пластины снята.

- 3** Поворачивайте маховик машины на себя до тех пор, пока выступ подшпульника не совпадет с краем полки челнока.

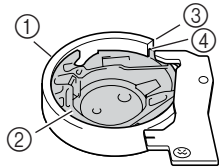

- ① Полка челнока
- ② Челнок
- ③ Край челнока
- ④ Выступ подшпульника

- Поворачивать маховик следует только на себя. Поворот маховика от себя может привести к повреждению машины.

- 4** Снимите подшпильник. Возьмитесь за челнок и выньте его.

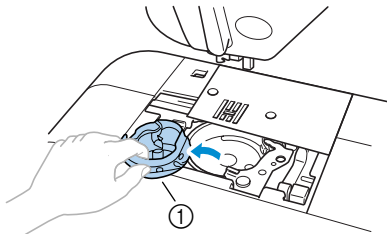

- ① Подшпильник

- 5** При помощи щетки или пылесоса удалите обрывки нити и пыль из челнока и из окружающих его механизмов и с поверхностей.

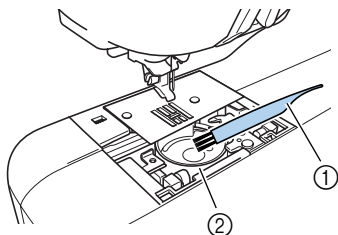

- ① Щетка
- ② Челнок

- Не смазывайте челночное устройство.

- 6** При установке подшпульника убедитесь в том, что выступ подшпульника находится в том же положении, что и перед снятием (см. пункт 3), и совмещен с пружиной.

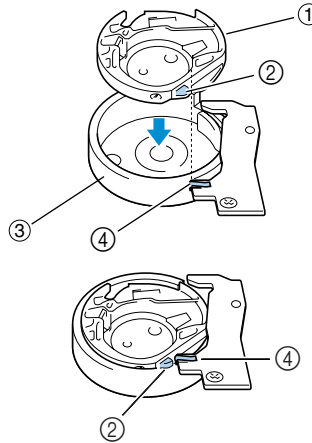

- ① Подшпильник
- ② Выступ подшпульника
- ③ Челнок
- ④ Пружина

- 7** Вставьте крышку игольной пластины в предназначенные для нее пазы на игольной пластине и задвиньте крышку на место.

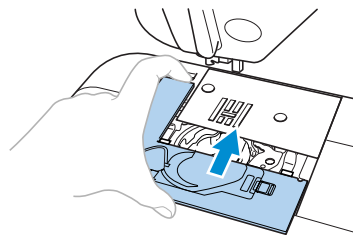

4

ВНИМАНИЕ

- **Никогда не пользуйтесь челноком, на котором имеются царапины. Это может привести к запутыванию верхней нити, поломке иглы или ухудшению характеристик машины. По поводу приобретения нового челнока (код детали XC3153-051) обратитесь к ближайшему дилеру фирмы.**
- **Убедитесь в правильной установке челнока. В противном случае возможна поломка иглы.**

Поиск и устранение неисправностей

Если машина перестала нормально работать, перед тем, как обратиться за помощью в сервисный центр, выполните следующие проверки. Если проблема остается, обратитесь по месту покупки машины или в ближайший уполномоченный сервисный центр.

Проблема	Возможная причина	Метод устранения	Справка
Швейная машина не работает	Машина не включена в электросеть.	Включите машину в электросеть.	стр. 13
	Не была нажата кнопка Пуск/Стоп.	Нажмите кнопку Пуск/Стоп.	стр. 43
	Поднята прижимная лапка.	Опустите рычаг прижимной лапки.	—
	Кнопка Пуск/Стоп была нажата при подключенной педали.	Если подключена педаль, не пользуйтесь кнопкой Пуск/Стоп. Чтобы пользоваться кнопкой Пуск/Стоп, отключите педаль.	стр. 43
Ломается игла	Игла неправильно установлена.	Правильно установите иглу.	стр. 31
	Слабо затянут винт иглодержателя.	Крепко затяните винт иглодержателя отверткой.	
	Погнутая или тупая игла.	Замените иглу.	
	Неправильно выбрано сочетание ткани, нити и иглы.	Выберите иглу и нить, подходящие для шитья данного материала.	стр. 29
	Используемая прижимная лапка не подходит для выбранного типа строчки.	Установите лапку, соответствующую выбранному виду строчки.	стр. 96
	Слишком сильное натяжение верхней нити.	Ослабьте натяжение верхней нити.	стр. 48
	Во время шитья вы слишком сильно тянете ткань.	Подавайте ткань без усилия.	—
	Неправильно установлена катушка с нитью.	Правильно установите катушку с нитью.	стр. 20
	Царапины или зазубрины на области вокруг отверстия игольной пластины.	Замените игольную пластину. Обратитесь по месту покупки машины или в уполномоченный сервисный центр.	—
	Царапины или зазубрины на области вокруг отверстия прижимной лапки.	Замените прижимную лапку. Обратитесь по месту покупки машины или в уполномоченный сервисный центр.	—
	Царапины или зазубрины на челноке.	Замените челнок. Обратитесь по месту покупки машины или в уполномоченный сервисный центр.	—
Используется шпулька, не предназначенная для этой швейной машины.	Используйте только шпульки, специально предназначенные для этой швейной машины.	стр. 14	

Проблема	Возможная причина	Метод устранения	Справка
Рвется верхняя нить	Неправильно заправлена верхняя нить (например, неправильно установлена катушка с нитью, слишком велик для используемой катушки колпачок, или нить вышла из направляющего крючка на игловодителе).	Правильно заправьте верхнюю нить.	стр. 20
	На нити имеются петли или узелки.	Удалите петли и узелки.	—
	Выбранная игла не подходит для шитья используемой нитью.	Выберите иглу в соответствии с типом строчки и используемой нитью.	стр. 29
	Слишком сильное натяжение верхней нити.	Ослабьте натяжение верхней нити.	стр. 48
	Нить запуталась (например в челночном устройстве).	Удалите запутавшуюся нить. Если нить запуталась в челночном устройстве, очистите челночное устройство.	стр. 100
	Погнутая или тупая игла.	Замените иглу.	стр. 30
	Игла неправильно установлена.	Правильно установите иглу.	
	Царапины или зазубрины на области вокруг отверстия игольной пластины.	Замените игольную пластину. Обратитесь по месту покупки машины или в уполномоченный сервисный центр.	—
	Царапины или зазубрины на области вокруг отверстия прижимной лапки.	Замените прижимную лапку. Обратитесь по месту покупки машины или в уполномоченный сервисный центр.	—
	Царапины или зазубрины на челноке.	Замените челнок. Обратитесь по месту покупки машины или в уполномоченный сервисный центр.	—
Используется шпулька, не предназначенная для этой швейной машины.	Используйте только шпульки, специально предназначенные для этой швейной машины.	стр. 14	
Запутывается или рвется нижняя нить	Нижняя нить (нить шпульки) неправильно заправлена.	Правильно заправьте нижнюю нить.	стр. 18
	Царапины или зазубрины на шпульке, затрудненное вращение шпульки.	Замените шпульку.	—
	Нить запуталась.	Удалите запутавшуюся нить и очистите челночное устройство.	стр. 100
	Используется шпулька, не предназначенная для этой швейной машины.	Используйте только шпульки, специально предназначенные для этой швейной машины.	стр. 14

ПРИЛОЖЕНИЕ

Проблема	Возможная причина	Метод устранения	Справка
Неправильное натяжение нити	Неправильно заправлена верхняя нить.	Проверьте заправку верхней нити.	стр. 20
	Нижняя нить (нить шпульки) неправильно заправлена.	Правильно заправьте нижнюю нить.	стр. 18
	Неправильно выбрано сочетание ткани, нити и иглы.	Выберите иглу и нить, подходящие для шитья данного материала.	стр. 29
	Неправильно установлен адаптер прижимной лапки.	Правильно установите адаптер прижимной лапки.	стр. 34
	Неправильно отрегулировано натяжение нити.	Отрегулируйте натяжение верхней нити.	стр. 48
	Используется шпулька, не предназначенная для этой швейной машины.	Используйте только шпульки, специально предназначенные для этой швейной машины.	стр. 14
Сморщивается ткань	Неправильно заправлена верхняя нить или неправильно установлена шпулька.	Правильно заправьте верхнюю нить и установите шпульку.	стр. 18, 20
	Неправильно установлена шпулька.	Правильно установите шпульку.	стр. 20
	Неправильно выбрано сочетание ткани, нити и иглы.	Выберите иглу и нить, подходящие для шитья данного материала.	стр. 29
	Погнутая или тупая игла.	Замените иглу.	стр. 30
	Слишком рыхлый стежок при шитье тонких материалов.	Уменьшите длину стежка или подложите под ткань стабилизирующий материал.	стр. 50
	Неправильно отрегулировано натяжение нити.	Отрегулируйте натяжение верхней нити.	стр. 48
Пропуск стежков	Неправильно заправлена верхняя нить.	Проверьте заправку верхней нити.	стр. 20
	Неправильно выбрано сочетание ткани, нити и иглы.	Выберите иглу и нить, подходящие для шитья данного материала.	стр. 29
	Погнутая или тупая игла.	Замените иглу.	стр. 30
	Игла неправильно установлена.	Правильно установите иглу.	стр. 31
	Накопление пыли под игольной пластиной или в челночном устройстве.	Снимите крышку игольной пластины и очистите челночное устройство.	стр. 100
Шум высокого тона во время шитья	Накопление пыли под игольной пластиной или в челночном устройстве.	Снимите крышку игольной пластины и очистите челночное устройство.	стр. 100
	Неправильно заправлена верхняя нить.	Проверьте заправку верхней нити.	стр. 20
	Царапины или зазубрины на челноке.	Замените челнок. Обратитесь по месту покупки машины или в уполномоченный сервисный центр.	—
	Используется шпулька, не предназначенная для этой швейной машины.	Используйте только шпульки, специально предназначенные для этой швейной машины.	стр. 14
Не срабатывает устройство для заправки нити	Игла не была поднята.	Нажмите кнопку позиционирования иглы, чтобы игла поднялась в верхнее положение.	стр. 23
	Игла неправильно установлена.	Правильно установите иглу.	стр. 31

Проблема	Возможная причина	Метод устранения	Справка
Строчка шьется неправильно	Используемая прижимная лапка не подходит для выбранного типа строчки.	Установите лапку, соответствующую выбранному виду строчки.	стр. 96
	Неправильно отрегулировано натяжение нити.	Отрегулируйте натяжение верхней нити.	стр. 48
	Нить запуталась (например в челночном устройстве).	Удалите запутавшуюся нить. Если нить запуталась в челночном устройстве, очистите челночное устройство.	стр. 100
Нет подачи материала	Опущены гребенки транспортера ткани.	Сдвиньте переключатель положения гребенок транспортера ткани влево.	стр. 72, 81
	Слишком плотная строчка.	Увеличьте длину строчки.	стр. 50
	Используемая прижимная лапка не подходит для выбранного типа строчки.	Установите лапку, соответствующую выбранному виду строчки.	стр. 96 стр. 34
	Нить запуталась (например в челночном устройстве).	Удалите запутавшуюся нить. Если нить запуталась в челночном устройстве, очистите челночное устройство.	стр. 100
Не горит лампочка подсветки	Перегорела лампочка подсветки.	Замените лампочку. Обратитесь по месту покупки машины или в уполномоченный сервисный центр.	—

Сообщения об ошибках

Если кнопка Пуск/Стоп нажимается до того, как машина будет правильно настроена, или если операция выполнена неправильно, на индикаторе номера строчки появляется сообщение об ошибке. Следуйте инструкциям, появляющимся на экране.

Если вы нажмете кнопку  (кнопка выбора вида строчки) или выполните операцию правильно, сообщение об ошибке исчезнет.

Сообщение об ошибке	Возможная причина
E1	Кнопка Пуск/Стоп, кнопка шитья в обратном направлении/выполнения усилительных стежков или кнопка обрезки нити была нажата при поднятой прижимной лапке.
E2	Выбрана строчка, отличная от строчки для выметывания петель или закрепки, и кнопка Пуск/Стоп была нажата при опущенном рычажке выметывания петли.
E3	Выбрана строчка выметывания петель или закрепка, и кнопка Пуск/Стоп была нажата при поднятом рычажке выметывания петли.
E4	Кнопка шитья в обратном направлении/выполнения усилительных стежков, кнопка позиционирования иглы или кнопка обрезки нити была нажата при сдвинутом вправо вале устройства намотки шпульки.
E5	Кнопка Пуск/Стоп была нажата при подключенной педали.
E6	Двигатель заблокирован вследствие того, что запуталась нить.

ПРИЛОЖЕНИЕ

Звуковая сигнализация

При каждом нажатии кнопки или при выполнении некорректной операции подается звуковой сигнал.

- **Правильно выполненная операция**
Один звуковой сигнал.
- **Если выполнена некорректная операция**
Два или четыре звуковых сигнала.
- **Машина заблокирована, например вследствие того, что запуталась нить**
Швейная машина продолжает издавать звуковой сигнал в течение четырех секунд. Машина останавливается автоматически. Выясните причину остановки и устраните ее перед тем, как продолжить работу.

Снятие верхней крышки

Если верхняя крышка швейной машины была снята, установите ее на место, как описано ниже.

- 1 Возьмите верхнюю крышку двумя руками.

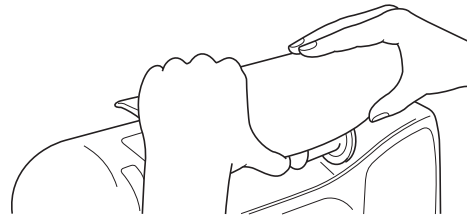

- 2 Установите верхнюю крышку, вдавив ее на место.

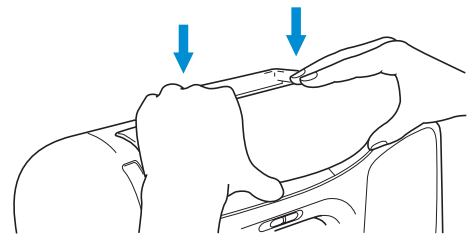

Указатель

А

Автоматическое прошивание усилительных стежков	51
Автоматическое шитье в обратном направлении	51
Адаптер прижимной лапки	Введение С, 34
Аппликация	81

Б

Боковой резак	1, 62
Буфы	91

В

Вал устройства намотки шпульки	15
Вентиляционное отверстие	Введение С
Верхняя крышка	Введение В, 15, 21
Верхняя нить	20
Вид сбоку	Введение С
Вид сзади	Введение С
Вид спереди	Введение В
Винт иглодержателя	31
Вспарыватель для петель	Введение А, 70
Вшивание застёжки “молния”	74
Выбор строчки	58
Выметывание глазков	88
Выметывание петель	67
Выстегивание	83
Выстегивание со свободной подачей материала	84
Выступ подшпульника	101
Вытягивание нижней нити	27

Г

Гнездо для подключения педали	Введение С
Гребенки транспортера ткани	Введение С, 84

Д

Давление прижимной лапки	34
Двойная игла	Введение А, 24, 31
Декоративное стачивание	92
Длина стежка	50
Дополнительные принадлежности	1
Дополнительный стержень для установки катушки	25

Ж

Жесткий футляр	Введение А
----------------------	------------

З

Закрепки	86
Замена иглы	31
Заправка нижней нити	18
Звуковая сигнализация	106

И

Игла	29
Иглы для швейной машины	29
Игольная пластина	Введение С, 55
Изменение направления шитья	53
Индикатор номера строчки	Введение Е

К

Кнопка автоматического выполнения шитья в обратном направлении/усилительных стежков	Введение Е
Кнопка задания положения остановки иглы	Введение Е
Кнопка настройки длины стежка	Введение Е
Кнопка настройки ширины строчки	Введение Е
Кнопка позиционирования иглы	Введение Д
Кнопка Пуск/Стоп	Введение Д, 43
Кнопка шитья в обратном направлении/выполнения усилительных стежков	Введение Д
Кнопки выбора строчки	Введение Е
Кнопки управления	Введение В, Введение Д
Колпачок катушки	Введение А, 15, 21
Краеобметочные строчки	60
Краткий справочник	Введение А
Кружевная строчка	93
Крыльчатая игла	93
Крышка игольной пластины	100
Крышка направляющей нити	Введение В, 16, 22
Крышка челночного устройства	Введение С, 18

Л

Лапка для вшивания “молнии” “I”	Введение А
Лапка для выметывания петель “А”	Введение А, 68
Лапка для выстрачивания монограмм “N” ..	Введение А
Лапка для краеобметочных работ “G”	Введение А
Лапка для потайной строчки “R”	Введение А
Лапка для пришивания пуговиц “M”	Введение А
Лапка для стегальных работ	1, 84
Лапка для строчки зигзаг “J”	Введение А
Лапка с открытым мыском	1
Лапка, исключающая прилипание ткани	1
Лоскутные работы	82

М

Маховик	Введение С, 42
---------------	----------------

Н

Набор игл	Введение А
Намотка шпульки	14
Направляющая для выполнения стегальных работ	1, 83, 84

ПРИЛОЖЕНИЕ

Направляющая лапка “P”	1
Направляющая нити	Введение В, 22
Направляющая нити для намотки шпульки	Введение В, 16
Направляющие диски	Введение С, 23
Направляющий крючок на игловодителе	Введение С, 22
Настройки строчек	96
Натяжение верхней нити	48
Натяжение нити	48
Начало шитья	43
Нить, которая быстро сматывается с катушки	27

О

Основные строчки	64
Отверстия рукавов	86
Отвертка	Введение А, 31
Очистка	100

П

Панель управления	Введение В, Введение Е
Педаль	Введение А, 43
Переключатель положения гребенок транспортера ткани	Введение С, 85
Перекрестная намотка нити	15
Поиск и устранение неисправностей	102
Положение иглы	64
Потайная строчка-мережка	65
Прижимная лапка	Введение С, 32
Принадлежности	Введение А
Приспособление для обрезки нити	Введение В
Пришивание пуговиц	72
Пробное шитье	53
Прошивка с ушком	Введение А, 70, 88
Прямая строчка	64
Пэтчворк	82

Р

Равномерный припуск на шов	55
Раскрытия	86
Расположение материала	42
Регулируемая лапка для вшивания молнии/обтачки	1
Регулятор длины стежка	Введение Е
Регулятор натяжения нити	Введение В, 48
Регулятор прижимной лапки	Введение С, 34
Регулятор скорости шитья	Введение В, Введение D
Регулятор ширины строчки	Введение Е
Розетка бытовой электросети	13
Руководство по эксплуатации	Введение А
Ручка	Введение С
Рычаг лапки	Введение D
Рычажок для выметывания петли	Введение С, 69, 87
Рычажок устройства заправки нити в иглу	Введение В, 23

С

Сборки	91
Седло устройства намотки шпульки	16
Сетевой выключатель	Введение С, 13

Сетка для катушки	Введение А, 27
Скорость шитья	43
Соединительная строчка	80
Сообщения об ошибках	105
Стержень для установки катушки с нитью	Введение В, 15, 21
Строчка-мережка	90
Сшивание	82

Т

Техническое обслуживание	100
Типы строчек	Введение Е
Толстые материалы	54
Тонкие материалы	55
Трехступенчатый зигзаг	61
Тройная эластичная строчка	86

У

Углы карманов	86
Усилительные стежки	45
Усилительные строчки	86
Установка шпульки	18, 27
Устройство для намотки шпульки	Введение В, 15

Ф

Фестонная строчка	91
Функция “свободный рукав”	37

Х

Характеристики	2
----------------------	---

Ц

Цилиндрические детали одежды	37
------------------------------------	----

Ч

Челнок	18, 100
--------------	---------

Ш

Шагающая лапка	1, 35, 83
Ширина строчки	49
Широкий столик	1, 37
Шитье по кривой	53
Шпулька	Введение А, 18
Шторка	22

Щ

Щетка для очистки	Введение А, 101
-------------------------	-----------------

Э

Эластичная тесьма	78
Эластичные материалы	55